

TEMO® 腾迈

手工具 · Hand Tools

www.temoind.com



专业级7抽屉工具车（黑银双色）

7 Drawer Professional Roller Cabinet - Black / Silver

- 可拆卸式 PP 高强度抗冲击顶板，刻花防滑
- 可放置台虎钳
- 全开式抽屉具有自锁功能，同时只能打开一个抽屉
- 特殊的抽屉把手设计，开启方便
- 滚珠滑轨设计，开启顺滑
- 立柱塑胶护角抗冲击，防损坏
- 侧面工具挂孔设计
- 5" 重型 TPR 聚氨酯脚轮，耐用，承重能力强，干净不留痕。4 只旋转脚轮（2 个带刹车）
- 箱体尺寸：678 × 459 × 1022mm
- 上层 5 抽屉尺寸：568 × 398 × 75mm
- 下层 2 抽屉尺寸：568 × 398 × 154mm
- 抽屉承重：40kgs / 个
- 总承重：500kgs

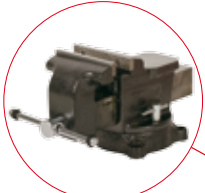

可放置台虎钳

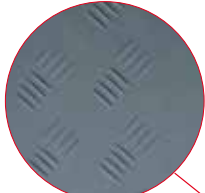

可拆卸式
PP 高强度
抗冲击顶板，
刻花防滑



人体工学软塑料
手，把持更舒服



特殊的抽屉把手
设计，开启方便



滚珠滑轨设计
开启顺滑



立柱塑胶护角
抗冲击，防损坏



5" 重型 TPR 聚氨酯脚轮，
耐用，承重能力强，干净
不留痕



全开式抽屉具有自锁功能，
同时只能打开一个抽屉



工具挂孔设计

订货号
TMTB01 RMB
-10710A

配件	订货号	RMB
顶板 PP 塑料	-01002A	
锁	-02001L	

(选)配件	订货号	RMB
5" 脚轮 TPR 聚氨酯	TMTB00	
(带刹车) PP 塑料	-03201B	
(无刹车) PP 塑料	-03202B	
5" 脚轮 TPR 聚氨酯	-03101A	
(无刹车) PP 塑料	-03102A	

专业级6抽屉工具车 (黑银双色)

6 Drawer Professional Roller Cabinet - Black / Silver

- 箱体尺寸: 678 × 459 × 997mm
- 上层 3 抽屉尺寸: 568 × 398 × 75mm
- 下层 3 抽屉尺寸: 568 × 398 × 154mm
- 抽屉承重: 40kgs / 个
- 总承重: 500kgs

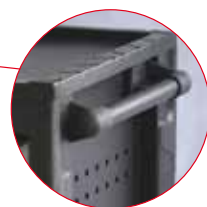

铝合金把手

订货号
TMTB01 RMB
-10610A

配件		订货号	RMB
		TMTB00	
顶板	ABS 高强度塑料	-01001A	

* 锁和脚轮配件请参阅 P158 页

专业级3抽屉卧式工具柜 (黑银双色)

3 Drawer Professional Tool Chest - Black / Silver

- ABS 高强度抗冲击顶板, 粒面防滑
- 全开式抽屉具有自锁功能, 同时只能打开一个抽屉
- 特殊的抽屉把手设计, 开启方便
- 滚珠滑轨设计, 开启顺滑
- 立柱塑胶护角抗冲击, 防损坏

- 箱体尺寸: 678 × 459 × 365mm
- 抽屉尺寸: 568 × 398 × 75mm
- 抽屉承重: 40kgs / 个
- 总承重: 200kgs



订货号
TMTB02 RMB
-10310A

* 锁配件请参阅 P158 页

专业级6抽屉工具车（黑银双色）

6 Drawer Professional Roller Cabinet - Black / Silver

- 黑色粉末喷涂箱体，耐脏、耐油、耐腐蚀
- 压花钻石纹抽屉面板，可增加强度，更加美观
- 铝合金宽饰边抽屉把手，开启更加方便，更加美观
- 滚珠滑轨设计，开启顺滑
- 5" 重型 PP 塑料脚轮，耐用，承重能力强，干净不留痕
4 只旋转脚轮（2 个带刹车）
- 箱体尺寸：676 × 460 × 860mm
- 抽屉尺寸：
上层 3 抽屉：572 × 412 × 74mm
第 4 层和第 5 层：572 × 412 × 124mm
第 6 层：572 × 412 × 224mm
- 抽屉承重：25kgs/ 个
- 总承重：270kgs



压花钻石纹抽屉面板

订货号		RMB
TMTB01		
-20610B		

配件	订货号	RMB
锁	TMTB00	
	-02010L	

工业级 7 抽屉卧式工具柜（黑银双色）

7 Drawer Industrial Tool Chest- Black / Silver

- 黑色粉末喷涂箱体，耐脏、耐油、耐腐蚀
- 压花钻石纹抽屉面板，可增加强度，更加美观
- 铝合金宽饰边抽屉把手，开启更加方便，更加美观
- 滚珠滑轨设计，开启顺滑
- 液压撑杆，顶盖开启更加轻松
- 钢琴铰链，安全性更高
- 箱体尺寸：660 × 405 × 455mm
- 抽屉尺寸：
上层 4 抽屉：270 × 375 × 47mm
第 5 个：570 × 375 × 47mm
第 6 个：570 × 375 × 72mm
第 7 个：570 × 375 × 97mm
- 抽屉承重：25kgs/ 个
- 总承重：175kgs



液压撑杆

订货号		RMB
TMTB02		
-20710B		

配件	订货号	RMB
锁	TMTB00	
	-02010L	

工业级 7 抽屉工具车 (黑色)
7 Drawer Industrial Roller Cabinet - Black

- 黑色粉末喷涂箱体，耐脏、耐油、耐腐蚀
 - 铝合金把手，握感舒适，坚固耐用
 - 滚珠滑轨设计，开启顺滑
 - 5" 重型 PP 塑料脚轮，耐用，承重能力强，干净不留痕，4 只旋转脚轮（2 个带刹车）
- 箱体尺寸：680 × 458 × 860mm
 - 抽屉尺寸：
上面 5 层：551 × 396 × 80mm
第 6 层和第 7 层：551 × 396 × 165mm
 - 抽屉承重：25kgs/ 个
 - 总承重：270kgs



铝合金把手

订货号		
TMTB01		RMB
-30710B		

配件	订货号	
锁	TMTB00	RMB
	-02010L	

工业级 4 抽屉卧式工具柜 (黑色)
4 Drawer Industrial Tool Chest - Black

- 黑色粉末喷涂箱体，耐脏、耐油、耐腐蚀
 - 内嵌式铝合金把手，搬运更方便，更加美观
 - 滚珠滑轨设计，开启顺滑
 - 重型撑杆
 - 钢琴铰链，安全性更高
- 箱体尺寸：660 × 432 × 492mm
 - 抽屉尺寸：551 × 396 × 80mm
 - 抽屉承重：25kgs / 个
 - 总承重：140kgs



内嵌式铝合金把手

订货号		
TMTB02		RMB
-30410B		

配件	订货号	
锁	TMTB00	RMB
	-02010L	

专业级翻斗式黑色手提工具箱

Professional Cantilever Tool Box - Black

- 黑色粉末喷涂箱体，耐脏、耐油、耐腐蚀
 - 箱体花纹面，箱底加强肋，极大的增加了箱体的强度，美观实用
 - 重型铰链，开合顺畅，结实耐用
 - 顶部带挂锁孔
-
- 箱体尺寸：465 × 220 × 240mm
 - 工具斗尺寸：
 - 上层：463 × 108 × 55mm
 - 中层：463 × 108 × 57mm
 - 底层：463 × 218 × 120mm



订货号
TMTB03
-10510A

RMB

工业级翻斗式黑色手提工具箱

Industrial Cantilever Tool Box - Black

- 黑色粉末喷涂箱体，耐脏、耐油、耐腐蚀
 - 重型铰链，开合顺畅，结实耐用
 - 重型安全扣
-
- 箱体尺寸：460 × 200 × 224mm
 - 工具斗尺寸：
 - 上层：458 × 98 × 50mm
 - 中层：458 × 98 × 50mm
 - 底层：458 × 198 × 100mm



订货号
TMTB03
-20510B

RMB

塑料密封箱

Waterproof Plastic Cases

- 广泛应用于储存仪器、仪表、便携设备和工具等
- 主要适用于消防、军事、野外摄影等领域
- 箱体由高抗冲击工程塑料注塑成型
- 防尘、防水、防腐，可在恶劣的环境中有效的保护箱内设备
- 防静电泡棉，预先切成网格状，方便用户自行组合
- 箱体前部有带密封圈的旋钮，用于手动调节箱体内气压
- 封箱扣为单个注塑件，抗冲击
- 带挂锁孔
- 箱体尺寸符合航空、列车携带规则

IP67



小型塑料密封箱

Small Waterproof Plastic Cases



订货号	长度 (mm)	宽度 (mm)	高度 (mm)	重量 (kg)	RMB
TMTB05					
-01001A	239	144	70	0.35	

订货号	长度 (mm)	宽度 (mm)	高度 (mm)	RMB
TMTB05				
-01010A	277	228	99	
-01020A	277	228	153	
-01030A	372	267	135	
-01040A	387	289	104	
-01050A	456	355	133	

订货号	长度 (mm)	宽度 (mm)	高度 (mm)	RMB
TMTB05				
-01060A	415	319	168	
-01070A	456	372	185	
-01080A	515	435	199	
-01090A	600	500	210	

塑料密封拉杆箱

Waterproof Plastic Trolley Case

- 广泛应用于储存仪器、仪表、便携设备、工具等
- 主要适用于消防、军事、野外摄影等领域
- 箱体由高抗冲击工程塑料注塑成型
- 防尘、防水、防腐，可在恶劣的环境中有效的保护箱内设备
- 防静电泡棉，预先切成网格状，方便用户自行组合
- 箱体前部有带密封圈的旋钮，用于手动调节箱体内气压
- 封箱扣为单个注塑件，抗冲击
- 带挂锁孔
- 宽拉杆，握感舒适，坚固耐用

IP67



订货号	长度 (mm)	宽度 (mm)	高度 (mm)	RMB
TMTB05				
-02010B	720	470	260	

大容量抗冲击塑料工具箱

High Volume Impact Resistant HDPE Plastic Tool Case

- HDPE 高强度塑料箱体，铝合金框架，坚固耐用
- 独有的箱面弧线设计，美观时尚
- 3位密码锁
- 高品质支撑杆和铰链
- 内部可以自由分割，适应不同的储存需求
- 含肩带

- 内尺寸：480 x 360 x 195 mm
- 容积：35L
- 重量：6kgs
- 最大负荷：30kgs

- 不含工具



订货号

TMTB06

-01010A

RMB

重型 ABS 塑料工具箱

Heavy Duty ABS Tool Case

- ABS 高强度塑料箱体，铝合金框架，坚固耐用
- 独有的箱面加强肋设计
- 3位密码锁
- 高品质支撑杆和铰链
- 内部可以自由分割，适应不同的储存需求
- 含肩带

- 内尺寸：445 x 350 x 170 mm
- 容积：26L
- 重量：5.5kgs
- 最大负荷：20kgs

- 不含工具



订货号

TMTB06

-02010A

RMB

经典款抗冲击电工塑料工具箱

Classic Impact Resistant Electrician's Plastic Tool Case

- ABS 高强度塑料箱体，铝合金框架，坚固耐用
- 经典箱体设计，是专业人士的最佳选择
- 3位密码锁
- 高品质支撑杆和铰链
- 内部可以自由分割，适应不同的储存需求

- 内尺寸：470 x 360 x 160 mm
- 容积：26L
- 重量：4kgs
- 最大负荷：25kgs

- 不含工具



订货号

TMTB06

-03010A

RMB

大容量抗冲击工程师工具箱
High Volume Impact Resistant Engineer's Tool Case

- ABS 高强度塑料箱体，铝合金框架，坚固耐用
 - 独有的箱面加强角设计
 - 3位密码锁
 - 高品质支撑杆和铰链
 - 内部可以自由分割，适应不同的储存需求
- 内尺寸：480 x 370 x 180 mm
 - 容积：32L
 - 重量：6kgs
 - 最大负荷：30kgs
- 不含工具



订货号
TMTB06 RMB
-04010A

经典款抗冲击维修工程师拉杆箱
Classic Impact Resistant Service Engineer's Trolley Case

- ABS 高强度塑料箱体，铝合金框架，坚固耐用
 - 经典箱体设计，是专业人士的最佳选择
 - 3位密码锁
 - 高品质支撑杆和铰链
 - 内部可以自由分割，适应不同的储存需求
- 内尺寸：485 x 350 x 195 mm
 - 容积：36L
 - 重量：8kgs
 - 最大负荷：30kgs
- 不含工具



订货号
TMTB06 RMB
-05010B

大容量高抗冲击维修工程师拉杆箱
High Volume High Impact Resistant Service Engineer's Trolley Case

- HDPE 高强度塑料箱体，铝合金框架，坚固耐用
 - 独有的箱面弧线设计，美观时尚
 - 3位密码锁
 - 高品质支撑杆和铰链
 - 内部可以自由分割，适应不同的储存需求
- 内尺寸：485 x 375 x 230 mm
 - 容积：46L
 - 重量：7.9kgs
 - 最大负荷：35kgs
- 不含工具



订货号
TMTB06 RMB
-06010B

专业级扭力扳手（数值窗口设计）

Professional Torque Wrenches - Torque Setting Window Type

- 广泛适用于各种工业领域和汽修等行业
- 数值窗口设计，易于读取及设定
- 较少齿数，可减少棘轮头磨损，延长使用寿命
- 限值声响报警
- 精度：±4%



订货号 TMTQ10	方头尺寸 (inch)	扭力范围 公制 (Nm)	齿数	总长 (mm)	重量 (kg)	RMB
-10010W	1/4"	3 - 15	20	193	0.21	
-10020W	1/4"	6 - 30	20	300	0.59	
-20010W	3/8"	12 - 60	30	390	0.75	
-20020W	3/8"	20 - 100	30	425	0.88	
-30010W	1/2"	40 - 200	32	530	1.62	
-30020W	1/2"	60 - 320	32	600	1.83	

专业级扭力扳手（数值盘设计）

Professional Torque Wrenches - Torque Setting Dial Type

- 广泛适用于各种工业领域和汽修等行业
- 数值盘设计，易于读取及设定
- 较少齿数，可减少棘轮头磨损，延长使用寿命
- 公英制双读数
- 限值声响报警
- 精度：±4%

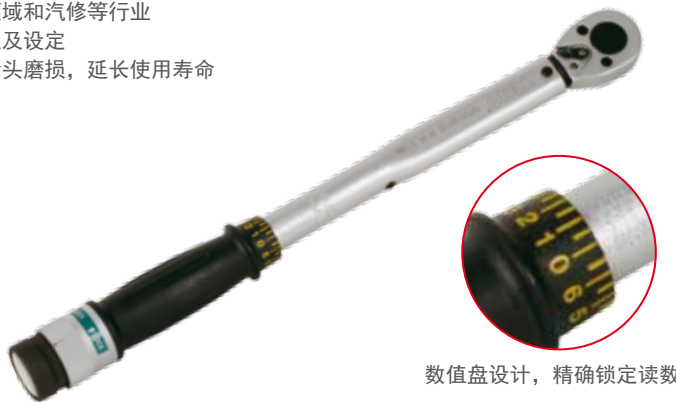

订货号 TMTQ11	方头尺寸 (inch)	扭力范围		齿数	总长 (mm)	重量 (kg)	RMB
		公制 (Nm)	英制 (lbf·ft)				
-10010D	1/4"	6 - 30	4.43 - 22.14	24	350	0.74	
-20010D	3/8"	20 - 110	15.00 - 81.18	24	385	0.96	
-30010D	1/2"	40 - 210	29.52 - 154.98	24	535	1.7	
-30020D	1/2"	70 - 350	51.66 - 258.30	24	645	2.54	
-40010D	3/4"	100 - 500	73.80 - 369.00	24	865	3.66	
-40020D	3/4"	140 - 700	103.32 - 516.60	24	1092	5.94	
-40030D	3/4"	140 - 980	103.32 - 723.24	24	1230	6.46	
-50010D	1"	300 - 1500	221.40 - 1107.00	24	1700	11.58	

11 件套装专业级扭力扳手组
11Pc Professional Torque Wrench Kits

- 广泛适用于各种工业领域和汽修等行业



3/8" 方套装

专业级数值盘扭力扳手: 20 - 110N.m
套筒: 10, 12, 14, 17, 19, 21mm
六角套筒批头: 4, 5, 6, 8mm

1/2" 方套装

专业级数值盘扭力扳手: 40 - 210N.m
套筒: 17, 19, 21, 22, 24, 27mm
六角套筒批头: 6, 8, 10, 12mm

订货号
TMTQ17

规格

RMB

-20011D

3/8"

-30011D

1/2"

6 件套装专业级扭力扳手组
6Pc Professional Torque Wrench Kit

- 适用于汽车轮胎维修等行业



1/2" 方套装

专业级数值盘扭力扳手: 40 - 210N.m
延长杆: 250mm
75mm 加长机用套筒: 17mm, 19mm, 21mm
十字套筒批头: No.2

订货号
TMTQ18

RMB

-30006D

重型双手操作棘轮扳手组套
Heavy Duty Bi-manual Ratchet Wrench Kit

- 采用独特设计, 双手操作, 方便省力, 能达到较高的扭矩
- 棘轮头齿数: 30, 较少齿数可提供较大扭矩
- 加长套筒规格: 17, 19, 21mm



订货号
TMWR10

规格

RMB

-30004T

1/2"

扭矩倍增器

Torque Multipliers

- 适用于各种工业领域，如航空、轮船、汽车制造等
- 适用于各种能源领域，如电厂、油田、炼化厂等
- 适用于各种工程建设，如桥梁、铁路、自动车库等
- 输出端误差值：±5%
- 不可与气动工具搭配使用，禁止超力使用

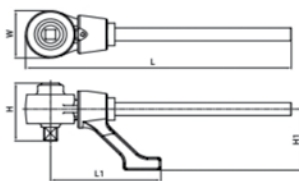

订货号 TMTQ20	输入方	输出方	比例	最大输出扭力		W (mm)	H (mm)	H1 (mm)	L (mm)	L1 (mm)	RMB
				Nm	lbf.ft						
-30001M	1/2"	3/4"	1:5	1500	1100	100	120	120	400	220	
-30002M	1/2"	1"	1:5	1500	1100	100	130	120	400	220	
-40001M	3/4"	1"	1:5	2700	2200	100	130	120	400	220	

扭矩倍增器（薄头）

Torque Multipliers - Low Profile

- 适用于各种工业领域，如航空、轮船、汽车制造等
- 适用于各种能源领域，如电厂、油田、炼化厂等
- 适用于各种工程建设，如桥梁、铁路、自动车库等
- 精度：±6%
- 不可与气动工具搭配使用，禁止超力使用

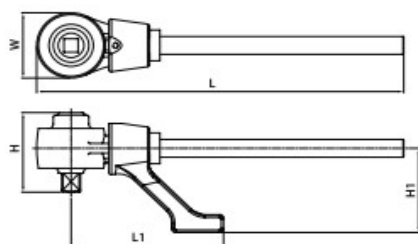

订货号 TMTQ20	输入方	输出方	比例	最大扭力		W (mm)	H (mm)	H1 (mm)	L (mm)	L1 (mm)	重量 (kg)	RMB
				输入	输出							
-31001M	1/2"	3/4"	1:3	500 Nm / 365 lbf.ft	1500 Nm / 1100 lbf.ft	73	84	90	420	157	3.1	
-41001M	3/4"	1"	1:3	1000 Nm / 730 lbf.ft	3000 Nm / 2200 lbf.ft	92	104	120	500	206	6.5	

**专业级扭矩感应器
Torque Sensors**

- 广泛适用于各种工业领域等行业，用于扭矩扳手的测试和校准
- 精度 ±0.1%



订货号	适用范围		尺寸 (mm)	重量 (kg)
	公制 (Nm)	英制 (lbf.ft)		
-00150A	7.5 - 150	5 - 110	106 × 93 × 66	0.95
-00500A	25 - 500	18 - 370	106 × 93 × 66	1.06
-01000A	50 - 1000	36 - 740	184 × 134 × 90	3.25
-02000A	100 - 2000	73 - 1475	184 × 134 × 90	3.44

**银色简易数显扭矩测试仪
Silver Torque Testers - Easy Read Digital Display**

- 广泛适用于各种工业领域，用于扭矩扳手的校准
- 易于携带，只要有电源就可以随时进行校正作业
- 材质：铝合金
- 精度：±1%
- 工作温度：+5°C ~ +40°C
- 储存温度：-20°C ~ +70°C
- 数显显示：5 位数 (高于1000Nm)，4 位数 (低于500Nm)
- 自动复位保持时间：2 秒
- 操作方向：顺时针
- 电源：AC 100~240V 50~60Hz / DC 9~24V
- 检测标准：BS7882:2008



订货号	适用范围		尺寸 (mm)	重量 (kg)
	公制 (Nm)			
-11015A	1 - 15		205 × 155 × 76	2.94
-11030A	1.5 - 30		205 × 155 × 76	2.94

**专业级 LED 扭矩测试显示器
LED Torque Display**

- 广泛适用于各种工业领域，用于扭矩扳手的测试和校准
- 配合扭力感应器使用，显示扭矩测量值
- 5 位数值显示
- 4 种单位互换：Nm / kgm / lbf.ft / lbf.in
- 精度：±0.1%
- 工作温度：+5°C ~ +40°C
- 储存温度：-20°C ~ +70°C
- 自动复位保存时间：2 秒
- RS-232 数据输出
- 检测标准：BS7882:2008
- 标配：1 根电源线和 1 根数据线



订货号	尺寸 (mm)	重量 (kg)
TMTQ51	190 × 140 × 70	1.7

**黑色简易数显扭矩测试仪
Black Torque Testers - Easy Read Digital Display**

- 广泛适用于各种工业领域，用于扭矩扳手的校准
- 易于携带，只要有电源就可以随时进行校正作业
- 材质：铝合金
- 精度：±1%
- 工作温度：+5°C ~ +40°C
- 储存温度：-20°C ~ +70°C
- 数显显示：5 位数 (高于1000Nm)，4 位数 (低于500Nm)
- 自动复位保持时间：2 秒
- 操作方向：顺时针
- 电源：AC 100~240V 50~60Hz / DC 9~24V
- 检测标准：BS7882:2008



订货号	适用范围		尺寸 (mm)	重量 (kg)
	公制 (Nm)			
-10150B	7.5 - 150		205 × 155 × 76	3.34
-10500B	250 - 500		205 × 155 × 76	4.06
-11000B	50 - 1000		205 × 155 × 76	4.06
-12000B	100 - 2000		205 × 155 × 76	4.56

专业级曲柄镜抛快放棘轮扳手 Professional Mirror Finish Offset Ratchet Wrenches

- 优质铬钒钢制成
- 新型鲸鱼形状设计，能够符合更多工作要求，美观实用
- 杆部采用镜面抛光处理，防腐、防锈、耐油，易于清洁
- 人体工学防滑双色塑胶手柄，握感舒适
- 72 齿棘轮，尤其适用于狭小工作空间



订货号 TMWR01	方头 尺寸	总长 (mm)	RMB
-10010A	1/4"	140	
-20010A	3/8"	200	
-30010A	1/2"	255	

专业级雾面快放棘轮扳手 Professional Satin Finish Ratchet Wrenches

- 优质铬钒钢制成
- 杆部采用磨砂雾面处理，防划、防腐、防锈、耐油，易于清洁
- 防滑双色塑胶手柄，握感舒适
- 45 齿棘轮，较少齿数可提供较大扭矩，适用于各种工业场合



订货号 TMWR02	方头 尺寸	总长 (mm)	RMB
-10010A	1/4"	135	
-20010A	3/8"	195	
-30010A	1/2"	260	

工业级葫芦柄快放棘轮扳手 Industrial Ratchet Wrenches With Dotted Rubber Grip Handles

- 优质铬钒钢制成
- 杆部采用磨砂雾面处理，防划、防腐、防锈、耐油，易于清洁
- 双色塑胶圆点手柄，更防滑
- 72 齿棘轮，适用于各种工业场合



订货号 TMWR03	方头 尺寸	总长 (mm)	RMB
-10010B	1/4"	140	
-20010B	3/8"	195	
-30010B	1/2"	260	

16件公制套筒扳手组套 (1/4" 方)
16Pc 1/4" Dr. Socket Set - Metric

- 优质铬钒钢制成
- 1/4" 方 72 齿棘轮扳手: 140mm
- 1/4" 方 T 形滑杆: 115mm
- 1/4" 方接杆: 100mm
- 1/4" 方套筒旋柄: 150mm
- 1/4" 方万向接头
- 1/4" 方套筒 (共 11 件):
4, 4.5, 5, 5.5, 6, 7, 8, 9, 10, 11, 13mm

订货号
TMSK80 RMB
-10116M



14件英制套筒扳手组套 (1/4" 方)
14Pc 1/4" Dr. Socket Set - Inch

- 优质铬钒钢制成
- 1/4" 方 72 齿棘轮扳手: 140mm
- 1/4" 方 T 形滑杆: 115mm
- 1/4" 方接杆: 100mm
- 1/4" 方套筒旋柄: 150mm
- 1/4" 方万向接头
- 1/4" 方套筒 (共 9 件):
3/16", 7/32", 1/4", 9/32", 5/16",
11/32", 3/8", 7/16", 1/2"

订货号
TMSK80 RMB
-10114N



17件公制套筒扳手组套 (3/8" 方)
17Pc 3/8" Dr. Socket Set - Metric

- 优质铬钒钢制成
- 3/8" 方 72 齿棘轮扳手: 200mm
- 3/8" 方 T 形滑杆: 165mm
- 3/8" 方接杆 (共 2 件): 125mm, 250mm
- 3/8" 方万向接头
- 3/8" 方套筒 (共 12 件):
6, 7, 8, 9, 10, 11, 13, 14, 15, 16, 17, 19mm

订货号
TMSK80 RMB
-20117M



26件公制套筒扳手组套 (3/8" 方) 26Pc 3/8" Dr. Socket Set - Metric

- 优质铬钒钢制成
- 3/8" 方 72 齿棘轮扳手: 200mm
- 3/8" 方 T 形滑杆: 165mm
- 3/8" 方接杆 (共 2 件): 125mm, 250mm
- 3/8" 方万向接头
- 3/8" 方套筒 (共 13 件):
6, 7, 8, 9, 10, 11, 12, 13, 14, 15,
16, 17, 19mm
- 套筒旋头 (共 8 件):
 - ⊙ 六角: 4, 5, 6, 8mm
 - ⊖ 一字: 5.5, 8mm
 - ⊕ 十字: PH2, PH3

订货号
TMSK80 RMB
-20126M



17件公制套筒扳手组套 (1/2" 方) 17Pc 1/2" Dr. Socket Set - Metric

- 优质铬钒钢制成
- 1/2" 方 72 齿棘轮扳手: 255mm
- 1/2" 方 T 形滑杆: 250mm
- 1/2" 方接杆: 250mm
- 1/2" 方万向接头
- 1/2" 方套筒 (共 13 件):
10, 11, 12, 13, 14, 15, 17, 19,
22, 24, 27, 30, 32mm

订货号
TMSK80 RMB
-30117M



28件公制套筒扳手组套 (1/2" 方) 28Pc 1/2" Dr. Socket Set - Metric

- 优质铬钒钢制成
- 1/2" 方 72 齿棘轮扳手: 255mm
- 1/2" 方 T 形滑杆: 250mm
- 1/2" 方接杆 (共 2 件): 125mm, 250mm
- 1/2" 方万向接头
- 1/2" 方套筒 (共 12 件):
10, 11, 12, 13, 14, 15, 17, 19, 22, 24, 27, 32mm
- 套筒旋头 (共 11 件):
 - ⊙ 六角: 5, 6, 7, 8, 10, 12, 14mm
 - ⊖ 一字: 8, 10mm
 - ⊕ 十字: PH2, PH3

订货号
TMSK80 RMB
-30128M



30件公英制混装套筒扳手组套 (1/2" 方)
30Pc 1/2" Dr. Socket Set - Metric & Inch

- 优质铬钒钢制成
- 1/2" 方 72 齿棘轮扳手: 255mm
- 1/2" 方 T 形滑杆: 250mm
- 1/2" 方接杆 (共 3 件): 75mm, 125mm, 250mm
- 1/2" 方万向接头
- 1/2" 方套筒 (共 22 件):
8, 9, 10, 11, 12, 13, 14, 15, 16,
17, 18, 19, 22, 24mm
3/8", 7/16", 1/2", 9/16", 5/8",
11/16", 3/4", 7/8"
- 1/2" 方火花塞套筒 (共 2 件):
M10, M14



订货号
TMSK80 RMB
- 30130T

14件公制套筒扳手组套 (3/4" 方)
14Pc 3/4" Dr. Socket Set - Metric

- 优质铬钒钢制成
- 3/4" 方重型棘轮扳手: 500mm
- 3/4" 方 T 形滑杆: 485mm
- 3/4" 方接杆 (共 2 件): 200mm, 400mm
- 3/4" 方套筒 (共 10 件):
22, 24, 27, 30, 32, 36, 38, 41, 46, 50mm



订货号
TMSK80
-40114M

25件公英制混装套筒扳手组套 (3/4" 方)
25Pc 3/4" Dr. Socket Set - Metric & Inch

- 优质铬钒钢制成
- 3/4" 方 72 齿棘轮扳手: 500mm
- 3/4" 方 T 形滑杆: 485mm
- 3/4" 方接杆 (共 2 件): 200mm, 400mm
- 3/4" 方套筒 (共 21 件):
22, 24, 27, 30, 32, 36, 41, 46, 50mm
7/8", 15/16", 1", 1-1/16", 1-1/8"
1-1/4", 1-5/16", 1-3/8", 1-1/2"
1-11/16", 1-7/8", 2"



订货号
TMSK80 RMB
-40125T

14件公制重型套筒扳手组套 (3/4" 方)
14Pc 3/4" Dr. Heavy Duty Socket Set - Metric

- 优质铬钒钢制成
- 3/4" 方棘轮扳手: 500mm
- 3/4" 方 T 形滑杆: 485mm
- 3/4" 方接杆 (共 2件):
200mm, 400mm
- 3/4" 方套筒 (共 10件):
22, 24, 27, 30, 32, 36, 38,
41, 46, 50mm



订货号
TMSK80
-40214M

25件公英制混装重型套筒扳手组套 (3/4" 方)
25Pc 3/4" Dr. Heavy Duty Socket Set - Metric & Inch

- 优质铬钒钢制成
- 3/4" 方棘轮扳手: 500mm
- 3/4" 方 T 形滑杆: 485mm
- 3/4" 方接杆 (共 2件):
200mm, 400mm
- 3/4" 方套筒 (共 21件):
22, 24, 27, 30, 32, 36, 41,
46, 50mm
7/8", 15/16", 1", 1-1/16",
1-1/8", 1-1/4", 1-5/16",
1-3/8", 1-1/2", 1-13/16",
1-7/8", 2"



订货号
TMSK80 RMB
-40225T

12件公制重型套筒扳手组套 (1" 方)
12Pc 1" Dr. Heavy Duty Socket Set - Metric

- 优质铬钒钢制成
- 1" 方棘轮扳手: 500mm
- 1" 方三用接头
- 1" 方接杆 (共 2件):
200mm, 400mm
- 1" 方套筒 (共 8件):
46, 50, 55, 60, 65, 70,
75, 80mm



订货号
TMSK80 RMB
-50212M

44件公制套筒扳手组套 (3/8" 方)
44Pc 3/8" Dr. Socket Set - Metric

- 优质铬钒钢制成
- 3/8" 方 72 齿棘轮扳手: 200mm
- 3/8" 方 T 形滑杆: 160mm
- 3/8" 方接杆(共 2 件):
125mm, 250mm
- 3/8" 方万向接头
- 3/8" 方套筒(共 15 件):
7, 8, 9, 10, 11, 12, 13, 14, 15, 16, 17, 18,
19, 21, 22mm
- 3/8" 方内六方套筒头(共 7 件):
3, 4, 5, 6, 7, 8, 10mm
- 两用扳手(共 15 件):
7, 8, 9, 10, 11, 12, 13, 14, 15, 16, 17, 18,
19, 21, 22mm
- 3/8" 方火花塞套筒(共 2 件):
16mm, 21mm

订货号
TMSK88
-20144M

RMB



45件公制套筒扳手组套 (1/2" 方)
45Pc 1/2" Dr. Socket Set - Metric

- 优质铬钒钢制成
- 1/2" 方 72 齿棘轮扳手: 255mm
- 1/2" 方 T 形滑杆: 160mm
- 1/2" 方接杆(共 3 件):
75mm, 125mm, 250mm
- 1/2" 方万向接头
- 1/2" 方套筒(共 18 件):
8, 9, 10, 11, 12, 13, 14, 15, 16, 17, 18, 19,
21, 22, 24, 27, 30, 32mm
- 1/2" 方内六方套筒头(共 7 件):
4, 5, 6, 7, 8, 10, 12mm
- 两用扳手(共 12 件):
10, 11, 12, 13, 14, 15, 16, 17, 18, 19, 21, 22mm
- 1/2" 方火花塞套筒(共 2 件):
16mm, 21mm

订货号
TMSK88
-30145M

RMB



25件工程师专用工具组套 25Pc Engineer's Professional Tool Kit

- 26 升重型 ABS 塑料工具箱
- 1/2" 方专业级雾面快放棘轮扳手 (260mm)
- 6"/150mm 工业级钢丝钳
- 6"/150mm 工业级尖嘴钳
- 6"/150mm 工业级重型斜嘴钳
- 螺丝批:
 - ⊖ 一字: 3 × 75mm, 6 × 38mm, 6 × 100mm, 8 × 150mm
 - ⊕ 十字: PH1 × 100mm, PH2 × 38mm, PH2 × 100mm, PH3 × 150mm
 - ☆ 星型: T20 × 100mm, T25 × 100mm
- 9 件套公制特长 L 形球头内六角扳手 (1.5 - 10mm)
- 555mm LED 灯软轴捻拾器



订货号
TMTK10 RMB
-01025A

25件重型工程师专用工具组套 25Pc Heavy Duty Engineer's Tool Kit

- 32 升大容量抗冲击工程师工具箱:
- 工业级两用扳手 (6 - 22mm):
6 mm, 8 mm, 10 mm, 12mm, 14 mm, 17mm, 19mm, 22mm
- 6"/150mm 工业级平嘴钳
- 6"/150mm 工业级尖嘴钳
- 6"/150mm 工业级钢丝钳
- 6"/150mm 工业级重型斜嘴钳
- 穿心可砸螺丝批:
 - ⊖ 一字: 3 × 75mm, 5 × 100mm, 6 × 38mm, 6 × 100mm, 8 × 150mm, 9.5 × 200mm
 - ⊕ 十字: PH0 × 75mm, PH1 × 100mm, PH2 × 38mm, PH2 × 100mm, PH3 × 150mm, PH4 × 200mm



订货号
TMTK10 RMB
-02025H

24件电工绝缘专用工具组套
24Pc Electrician's Professional Tool Kit

- 35 升大容量抗冲击塑料工具箱
- 自动量程数显万用表
- 18 件电工绝缘工具：
 - 7"/180mm 钢丝钳
 - 8"/200mm 尖嘴钳
 - 6"/150mm 斜嘴钳
 - 测电笔：120V / 250V
 - 2 卷绝缘胶带
 - 2 件红色 8mm 方孔钥匙柄
 - 2 件红色三角形孔钥匙柄
 - 8 件螺丝批：
 - ⊖ 一字：2.5 × 75mm, 3.0 × 100mm
4.0 × 100mm, 5.5 × 125mm
6.5 × 150mm, 8.5 × 175mm
 - ⊕ 十字：PH0 × 60mm, PH1 × 80mm
- 8"/200mm 绝缘活动扳手
- 10"/250mm 绝缘水泵钳
- 140mm 绝缘电工剪
- 8"/200mm 绝缘电工刀（弯刃）

订货号
TMTK10 RMB
-03024N



26件通用型专业级工具组套
26Pc General Purpose Professional Tool Kit

- 26 升经典款抗冲击塑料工具箱
- 折叠屏数显万用表
- 工业级双头开口扳手：
 - 8 × 9mm, 10 × 11mm, 12 × 13mm
 - 14 × 15mm, 16 × 17mm, 18 × 19mm
 - 20 × 22mm, 22 × 24mm
- 7"/180mm 工业级钢丝钳
- 6"/150mm 工业级尖嘴钳
- 6"/150mm 工业级重型斜嘴钳
- 9 件套公制标准长 L 形球头内六角扳手 (1.5 - 10mm)
- 8"/200mm 绝缘活动扳手
- 140mm 绝缘电工剪
- 8"/200mm 绝缘电工割皮刀（尖头）
- 50mm 柔性圆形检测镜

订货号
TMTK10 RMB
-04026A



工业级两用扳手
Industrial Combination Spanners

- 优质铬钒钢制成
- 表面砂银处理
- 符合德国 DIN 标准

6 件套装

6 mm, 8 mm, 10 mm
12mm, 14 mm, 17mm

8 件套装

6 mm, 8 mm, 10 mm, 12mm,
14 mm, 17mm, 19mm, 22mm

12 件套装

6 mm, 8 mm, 10 mm, 12mm,
14 mm, 17mm, 19mm, 22mm
24mm, 27mm, 30mm, 32mm

订货号	规格	RMB
TMSP02		
-80106M	6 件套	
-80208M	8 件套	
-80312M	12 件套	



单支:

订货号	规格 (mm)	RMB
TMSP02		
-10006A	6	
-10008A	8	
-10010A	10	
-10012A	12	
-10014A	14	
-10017A	17	

订货号	规格 (mm)	RMB
TMSP02		
-10019A	19	
-10022A	22	
-10024A	24	
-10027A	27	
-10030A	30	
-10032A	32	

工业级双头开口扳手
Industrial Double Open Ended Spanners

- 优质铬钒钢制成
- 表面砂银处理
- 符合德国 DIN 标准

6 件套装

6 × 7mm, 8 × 9mm, 10 × 11mm
12 × 13mm, 14 × 15mm, 16 × 17mm

8 件套装

8 × 9mm, 10 × 11mm, 12 × 13mm
14 × 15mm, 16 × 17mm, 18 × 19mm
20 × 22mm, 22 × 24mm

12 件套装

6 × 7mm, 8 × 9mm, 10 × 11mm
12 × 13mm, 14 × 15mm, 16 × 17mm
18 × 19mm, 20 × 22mm, 21 × 23mm
24 × 27mm, 25 × 28mm, 30 × 32mm

订货号	规格	RMB
TMSP01		
-80106M	6 件套	
-80208M	8 件套	
-80312M	12 件套	



单支:

订货号	规格 (mm)	RMB
TMSP01		
-10010A	6 × 7	
-10030A	8 × 9	
-10050A	10 × 11	
-10080A	12 × 13	
-10110A	14 × 15	
-10130A	16 × 17	
-10150A	18 × 19	

订货号	规格 (mm)	RMB
TMSP01		
-10190A	20 × 22	
-10200A	21 × 23	
-10210A	22 × 24	
-10230A	24 × 27	
-10250A	25 × 28	
-10280A	30 × 32	

工业级双头梅花扳手
Industrial Double Ended Ring Spanners

- 优质铬钒钢制成
- 表面砂银处理
- 符合德国 DIN 标准



6 件套装

6 × 7mm, 8 × 9mm, 10 × 11mm
12 × 13mm, 14 × 15mm, 16 × 17mm

8 件套装

8 × 9mm, 10 × 11mm, 12 × 13mm
14 × 15mm, 16 × 17mm, 18 × 19mm
20 × 22mm, 22 × 24mm

12 件套装

6 × 7mm, 8 × 9mm, 10 × 11mm
12 × 13mm, 14 × 15mm, 16 × 17mm
18 × 19mm, 20 × 22mm, 21 × 23mm
24 × 27mm, 25 × 28mm, 30 × 32mm

单支:

订货号	规格 (mm)	RMB
TMSP03		
-10015A	6 × 7	
-10025A	8 × 9	
-10045A	10 × 11	
-10065A	12 × 13	
-10075A	14 × 15	
-10085A	16 × 17	
-10095A	18 × 19	

订货号	规格 (mm)	RMB
TMSP03		
-10135A	20 × 22	
-10145A	21 × 23	
-10155A	22 × 24	
-10185A	24 × 27	
-10205A	25 × 28	
-10245A	30 × 32	

订货号	规格	RMB
TMSP03		
-80106M	6 件套	
-80208M	8 件套	
-80312M	12 件套	

12件工业级穿心可砸螺丝批
12Pc Industrial Go-through Screwdriver Set

- 杆部采用 S2 高强度合金钢制成，六角加力杆，磁性批头，结实耐用，抗磨损
- 人体工学 TPR 软塑胶柄，舒适省力
- 吹塑盒包装，便于工具的固定和取用
- 符合德国 DIN 标准

- 一字: 3 × 75mm
 5 × 100mm
 6 × 38mm
 6 × 100mm
 8 × 150mm
 9.5 × 200mm



- 十字: PH0 × 75mm
 PH1 × 100mm
 PH2 × 38mm
 PH2 × 100mm
 PH3 × 150mm
 PH4 × 200mm



订货号	RMB
TMSC88	
-20112T	

7件工业级套装螺丝批 7Pc Industrial Screwdriver Set

- 杆部采用 S2 高强度合金钢制成，磁性批头，结实耐用，抗磨损
- 人体工学 TPR 软塑胶柄，舒适省力
- 立式吹塑盒包装，便于取用
- 符合德国 DIN 标准

-  一字：3 × 75mm, 6 × 100mm, 8 × 150mm
-  十字：PH1 × 100mm, PH2 × 100mm
-  星型：T20 × 100mm, T25 × 100mm

订货号
TMSC88
-10107T

RMB



7件工业级套装星型螺丝批 7Pc Industrial Torx Screwdriver Set

- 杆部采用 S2 高强度合金钢制成，磁性批头，结实耐用，抗磨损
- 人体工学 TPR 软塑胶柄，舒适省力
- 立式吹塑盒包装，便于取用
- 符合德国 DIN 标准

-  星型：T20 × 100mm, T25 × 100mm, T27 × 100mm
T30 × 100mm, T40 × 125mm, T45 × 150mm
T50 × 175mm



订货号
TMSC88
-10307T

RMB



10件工业级套装螺丝批 10Pc Industrial Screwdriver Set

- 杆部采用 S2 高强度合金钢制成，磁性批头，结实耐用，抗磨损
- 人体工学 TPR 软塑胶柄，舒适省力
- 立式吹塑盒包装，便于取用
- 符合德国 DIN 标准

-  一字：3 × 75mm, 6 × 38mm, 6 × 100mm, 8 × 150mm
-  十字：PH1 × 100mm, PH2 × 38mm
PH2 × 100mm, PH3 × 150mm
-  星型：T20 × 100mm, T25 × 100mm

订货号
TMSC88
-10210T

RMB



专业级冲击螺丝批组套
Professional Impact Screwdriver Kit

- 优质铬钒钢批头
- 塑料护套，防砸伤，防震，防滑，握感舒适
- 标配批头：5/16" 六方 × 70mm (2 个)
5/16" 六方 × 35mm (4 个)
- 抗冲击塑盒包装



订货号	规格	RMB
TMSC50		
-10007A	5/16" 六方驱动头	

工业级冲击螺丝批组套
Industrial Impact Screwdriver Kit

- 优质铬钒钢批头
- 表面镀铬刻花处理，防滑、耐油
- 标配批头：5/16" 六方 × 70mm (2 个)，
5/16" 六方 × 35mm (4 个)
- 自锁式铁盒包装



订货号	规格	RMB
TMSC50		
-20007B	5/16" 六方驱动头	

自动棘轮螺丝批
Spiral Ratchet Screwdrivers

- 广泛适用于野外工作场合和狭小的空间
- 可以迅速旋紧或松开螺丝
- 棘轮 3 位可调，快换夹头
- 表面镀铬处理，实木手柄
- 标配批头：4 个



订货号	长度 (mm)	RMB
TMSC49		
-10440T	440	

41件专业级涂钛螺丝批头组套 41Pc Professional TiN Coated Screwdriver Bit Set

- 采用 S2 高强度合金钢制成，结实耐用，抗磨损
- 1/4" 方 72 齿棘轮扳手
- 1/4" 方快换延长杆：50mm
- 1/4" 六方 × 25mm 涂钛批头：
 - ⊕ 十字：1 × PH1, 4 × PH2, 2 × PH3
 - ⊙ 公制六角：2, 2.5, 3, 4, 5, 6mm
 - ⊗ 英制六角：1/8", 9/64", 5/32", 3/16", 7/32", 1/4"
 - ☆ 星型：T10, T15, T20, T25, T27, T30, T40
 - ⊚ 三翼形：No.1, No.2, No.3, No.4, No.5
 - ⊕ 错十字形：No.5, No.6, No.8, No.10
 - ⊖ 叉形：No.5, No.6, No.8, No.10

订货号
TMBT88
-10041Y

RMB



38件套筒螺丝批头组套 38Pc Socket & Screwdriver Bit Set

- 采用 S2 高强度合金钢制成，结实耐用，抗磨损
- 1/4" 方 72 齿棘轮扳手
- 1/4" 方 T 形滑杆：115mm
- 1/4" 方快换延长杆：100mm, 150mm
- 1/4" 方快换转换头
- 1/4" 方套筒：5, 6, 7, 8, 9, 10, 11, 12, 13mm
- 1/4" 六方 × 25mm 彩色批头：
 - ⊖ 一字：4.5, 5.5, 6.5mm
 - ⊕ 十字：1 × PH1, 2 × PH2, 1 × PH3
 - ⊗ 米字：1 × PZ1, 2 × PZ2, 1 × PZ3
 - ⊙ 六角：2.5, 3, 4, 5, 6mm
 - ☆ 星型：T9, T10, T15, T20, T25, T27, T30, T40

订货号
TMBT88
-10038C

RMB



25件螺丝批头组套 25Pc Screwdriver Bit Set

- 采用 S2 高强度合金钢制成，结实耐用，抗磨损
- 1/4" 方快换转换头
- 1/4" 六方 × 25mm 彩色批头：
 - ⊖ 一字：3, 4, 4.5, 5, 5.5, 6mm
 - ⊕ 十字：1 × PH1, 2 × PH2, 1 × PH3
 - ⊗ 米字：1 × PZ1, 2 × PZ2, 1 × PZ3
 - ⊙ 六角：3, 4, 5, 6mm
 - ☆ 星型：T10, T15, T20, T25, T27, T30

订货号
TMBT88
-10025C

RMB



64件螺丝批头组套
64Pc Screwdriver Bit Set

- 采用 S2 高强度合金钢制成，结实耐用，抗磨损
- 1/4" 六方 × 65mm 快换转头
- 1/4" 六方 × 25mm 彩色批头 (共 51个) :
 - ⊖ 一字: 2 × 4mm, 2 × 4.5mm, 2 × 5mm
2 × 5.5mm, 2 × 6mm
 - ⊕ 十字: 2 × PH1, 3 × PH2, 2 × PH3
 - ⊗ 米字: 2 × PZ1, 3 × PZ2, 2 × PZ3
 - ⊙ 六角: 2 × 2mm, 2 × 2.5mm, 2 × 3mm, 2 × 4mm
2 × 5mm, 2 × 5.5mm, 2 × 6mm
 - ⊛ 星型: 2 × T10, 2 × T15, 2 × T20, 2 × T25
2 × T27, 2 × T30, 1 × T40
- 1/4" 六方 × 75mm 彩色长批头 (共 12个) :
 - ⊖ 一字: 4.5mm, 5.5mm
 - ⊕ 十字: PH1, PH2
 - ⊗ 米字: PZ1, PZ2
 - ⊙ 六角: 3mm, 4mm, 5mm
 - ⊛ 星型: T15, T20, T25

订货号
TMBT88 RMB
-11064C



100件螺丝批头组套
100Pc Screwdriver Bit Set

- 采用 S2 高强度合金钢制成，结实耐用，抗磨损
- 1/4" 六方 × 65mm 快换转头
- 1/4" 六方磁性接杆
- 1/4" 六方 × 25mm 批头 (共 98个) :
 - ⊖ 一字: 4 × 4mm, 4 × 4.5mm, 4 × 5mm
4 × 5.5mm, 4 × 6mm, 4 × 8mm
 - ⊕ 十字: 4 × PH1, 5 × PH2, 4 × PH3
 - ⊗ 米字: 4 × PZ1, 4 × PZ2, 5 × PZ3
 - ⊙ 六角: 4 × 2.5mm, 4 × 3mm, 4 × 4mm
4 × 5mm, 4 × 5.5mm, 4 × 6mm
 - ⊛ 星型(中心带孔): 4 × T10, 4 × T15, 4 × T20
4 × T25, 4 × T27, 4 × T30
4 × T40

订货号
TMBT88 RMB
-10100T



40件螺丝批头组套
40Pc Screwdriver Bit Set

- 采用 S2 高强度合金钢制成，结实耐用，抗磨损
- 3/8" 方转换头
- 1/2" 方转换头
- 1/4" 六方 × 30mm 批头 (共 19个) :
 - ⊙ 六角: 4, 5, 6, 7, 8, 10, 12mm
 - ⊛ 星型: T20, T25, T30, T40, T45, T50, T55
 - ⊗ 梅花: 5, 6, 8, 10, 12mm
- 1/4" 六方 × 75mm 长批头 (共 19个) :
 - ⊙ 六角: 4, 5, 6, 7, 8, 10, 12mm
 - ⊛ 星型: T20, T25, T30, T40, T45, T50, T55
 - ⊗ 梅花: 5, 6, 8, 10, 12mm

订货号
TMBT88 RMB
-11040T



8 件套装 1/4" 方六角批头套筒 8Pc 1/4" Dr. Hex Bit Socket Set

- 1/4" 方 × 37mm 批头套筒 (共 8 个) :
 H1.5, H2, H2.5, H3, H4, H5
H5.5, H6



订货号
TMSK81
-10108H

RMB

8 件套装 1/4" 方加长六角批头套筒 8Pc 1/4" Dr. Long Type Hex Bit Socket Set

- 1/4" 方 × 90mm 批头套筒 (共 8 个) :
 H1.5, H2, H2.5, H3, H4, H5
H5.5, H6



订货号
TMSK81
-10108L

RMB

9 件套装 1/4" 方批头套筒 9Pc 1/4" Dr. Bit Socket Set

- 1/4" 方 × 37mm 批头套筒 (共 9 个) :
 一字: 3, 4, 4.5, 5, 5.5, 6.5mm
 十字: PH1, PH2, PH3



订货号
TMSK81
-10109C

RMB

9 件套装 1/4" 方加长批头套筒 9Pc 1/4" Dr. Long Type Bit Socket Set

- 1/4" 方 × 100mm 批头套筒 (共 9 个) :
 一字: 3, 4, 4.5, 5, 5.5, 6.5mm
 十字: PH1, PH2, PH3



订货号
TMSK81
-10109L

RMB

9 件套装 1/4" 方星形批头套筒 9Pc 1/4" Dr. Torx Bit Socket Set

- 1/4" 方 × 37mm 批头套筒 (共 9 个) :
 T8, T9, T10, T15, T20, T25
T27, T30, T40



订货号
TMSK81
-10109T

RMB

9 件套装 3/8" 方星形批头套筒 9Pc 3/8" Dr. Torx Bit Socket Set

- 3/8" 方 × 48mm 批头套筒 (共 9 个) :
 T10, T15, T20, T25, T27, T30
T40, T45, T50



订货号
TMSK81
-20109T

RMB

6 件套装 3/8" 方加长星型批头套筒
6Pc 3/8" Dr. Long Type Hex Bit Socket Set

- 3/8" 方 × 100mm 批头套筒 (共 6 个) :
 T25, T30, T40, T45, T50, T55



订货号
TMSK81
-20206L

RMB

7 件套装 1/2" 方六角批头套筒
7Pc 1/2" Dr. Hex Bit Socket Set

- 1/2" 方 × 57mm 批头套筒 (共 7 个) :
 H4, H5, H6, H8, H10, H12, H14



订货号
TMSK81
-30107H

RMB

9 件套装 3/8" 方六角批头套筒
9Pc 3/8" Dr. Hex Bit Socket Set

- 3/8" 方 × 48mm 批头套筒 (共 9 个) :
 H2.5, H3, H4, H5, H5.5, H6
H8, H10, H12



订货号
TMSK81
-20109H

RMB

5 件套装 1/2" 方加长六角批头套筒
5Pc 1/2" Dr. Long Type Hex Bit Socket Set

- 1/2" 方 × 80mm 批头套筒 (共 5 个) :
 H5, H6, H8, H10, H12



订货号
TMSK81
-30105L

RMB

6 件套装 3/8" 方加长六角批头套筒
6Pc 3/8" Dr. Long Type Hex Bit Socket Set

- 3/8" 方 × 100mm 批头套筒 (共 6 个) :
 H4, H5, H6, H8, H10, H12



订货号
TMSK81
-20106L

RMB

9 件套装 1/2" 方星形批头套筒
9Pc 1/2" Dr. Torx Bit Socket Set

- 1/2" 方 × 57mm 批头套筒 (共 9 个) :
 T20, T25, T27, T30, T40, T45
T50, T55, T60



订货号
TMSK81
-30109T

RMB

9件套L形内六角扳手 9Pc L-Wrench Sets

- 优质铬钒钢制成
- 雾面镀铬处理，防锈、防腐、耐油



公制 9 件套		
规格 (mm)	标准长度 (mm)	特长长度 (mm)
1.5	44	90
2.0	48	100
2.5	51	112
3.0	57	126
4.0	64	140
5.0	70	160
6.0	83	180
8.0	95	200
10.0	108	224

英制 9 件套		
规格 (inch)	标准长度 (mm)	特长长度 (mm)
1/16"	44	90
5/64"	48	100
3/32"	51	112
1/8"	57	126
5/32"	64	140
3/16"	70	160
1/4"	83	180
5/16"	95	200
3/8"	108	224

订货号	规格	RMB
TMWR50		
-81009M	公制标准 9 件套	
-83009M	公制特长 9 件套	
-91009N	英制标准 9 件套	
-93009N	英制特长 9 件套	

9件套L形球头内六角扳手 9Pc Ball Driver L-Wrench Sets

- 优质铬钒钢制成
- 雾面镀铬处理，防锈、防腐、耐油



公制 9 件套		
规格 (mm)	标准长度 (mm)	特长长度 (mm)
1.5	45	90
2.0	50	100
2.5	56	112
3.0	63	126
4.0	70	140
5.0	80	160
6.0	90	180
8.0	100	200
10.0	112	224

英制 9 件套		
规格 (inch)	加长长度 (mm)	特长长度 (mm)
1/16"	76	90
5/64"	81	100
3/32"	86	112
1/8"	95	126
5/32"	105	140
3/16"	114	160
1/4"	135	180
5/16"	152	200
3/8"	171	224

订货号	规格	RMB
TMWR51		
-81109M	公制标准 9 件套	
-83109M	公制特长 9 件套	
-92109N	英制加长 9 件套	
-93109N	英制特长 9 件套	

9件套星型内六角扳手 9Pc Torx L-Wrench Sets

- 优质铬钒钢制成
- 雾面镀铬处理，防锈、防腐、耐油

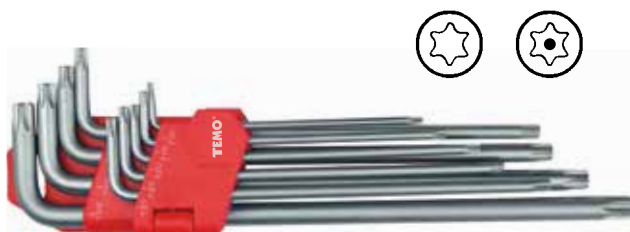

星型 (中心带孔) 9 件套		
规格	标准长度 (mm)	特长长度 (mm)
T10	48	100
T15	54	112
T20	57	126
T25	60	140
T27	63	160
T30	70	170
T40	75	180
T45	81	200
T50	88	224

订货号	规格	RMB
TMWR52		
-71209T	星型标准 9 件套	
-73209T	星型特长 9 件套	
-71309T	星型中心带孔标准 9 件套	
-73309T	星型中心带孔特长 9 件套	

折叠式内六角扳手（雾面亚光镀铬）

Foldable Key Wrench Sets - Satin Chrome

- 优质铬钒钢制成
- 雾面镀铬处理，防锈、防腐、耐油
- 双色塑胶防滑柄
- 折叠式设计，便于携带，使用方便



订货号	规格	RMB
TMWR55		
-80108M	平头公制 8 件套	
-80208M	球头公制 8 件套	
-70108T	星型 8 件套	

平头，公制 8 件套

1.5mm, 2mm, 2.5mm, 3mm
4mm, 5mm, 6mm, 8mm

球头，公制 8 件套

1.5mm, 2mm, 2.5mm, 3mm
4mm, 5mm, 6mm, 8mm

星型，8 件套

T9, T10, T15, T20,
T25, T27, T30, T40

9件三角形折叠式内六角扳手（雾面亚光镀铬）

9Pc Triangle Foldable Key Wrench Sets - Satin Chrome

- 优质铬钒钢制成
- 雾面镀铬处理，防锈、防腐、耐油
- 双色三角形塑胶防滑柄，更易于施力，便于操作
- 折叠式设计，便于携带，使用方便
- 独特的塑盖收纳功能



平头，公制 9 件套

1.5mm, 2mm, 2.5mm, 3mm, 4mm
4.5mm, 5mm, 5.5mm, 6mm

订货号	规格	RMB
TMWR56		
-80109M	平头公制 9 件套	

102件套活字钢模

102Pc Fount Sets

- 适用于航空，核能，石油工业等行业
- 高品质合金钢材质，表面喷砂处理，硬度可达到 HRC58~60
- 产品包括：
 - 钢印柄 1 支
 - 小钢印 100 支：
 - 52 支英文印 (A~Z 各 2 支)
 - 36 支数字印 (0~8 各 4 支，6 与 9 共用)
 - 符号 "&" 1 支
 - 符号 "/" 2 支
 - 符号 "-" 2 支
 - 空白 6 支
 - 内六角 1 支
- 钢印柄一次可装 9 支小钢印

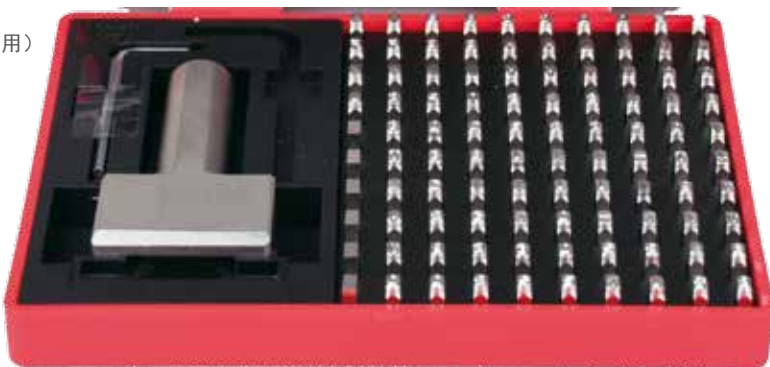

订货号	规格 (mm)	件数	RMB
TMSM80			
-03102T	3	102	
-05102T	5	102	
-06102T	6	102	

套装点状钢字(号)码 Round Dotted Steel Stamp Sets

- 高品质合金钢材质，表面喷砂处理，硬度可达到 HRC58~60
- 尤其适用于软性材质表面，刻印后不会损坏被加工材质本身
- 字体两侧有削边
- 数字套装：数字 0-8 (6 和 9 通用)，共 9 支
- 字母套装：英文字母 A~Z 和 &，共 27 支
- 数字 & 字母套装：
9 支数字 (0-8)，27 支英文 (A~Z 和 &)，共 36 支



订货号 TMSM30	规格 (mm)	方柄尺寸 (mm)	款式	件数	RMB
-03009F	3	10	数字	9	
-03027L	3	10	字母	27	
-03036C	3	10	数字 & 字母	36	
-06009F	6	12	数字	9	
-06027L	6	12	字母	27	
-06036C	6	12	数字 & 字母	36	
-10009F	10	16	数字	9	
-10027L	10	16	字母	27	

套装英文钢字母码 Letter Hand Stamp Sets

- 高品质合金钢材质，表面喷砂处理，硬度可达到 HRC58~60
- 字体两侧有削边
- 字母套装：英文字母 A~Z 和 &，共 27 支

订货号 TMSM10	规格 (mm)	方柄尺寸 (mm)	款式	件数	RMB
-01027L	1	6	字母	27	
-02027L	2	6	字母	27	
-03027L	3	6	字母	27	
-04027L	4	6	字母	27	
-05027L	5	8	字母	27	
-06027L	6	10	字母	27	
-08027L	8	12	字母	27	
-10027L	10	12	字母	27	
-12027L	12	16	字母	27	



套装钢数字码 Figure Hand Stamp Sets

- 高品质合金钢材质，表面喷砂处理，硬度可达到 HRC58~60
- 字体两侧有削边
- 数字套装：数字 0-8 (6 和 9 通用)，共 9 支

订货号 TMSM11	规格 (mm)	方柄尺寸 (mm)	款式	件数	RMB
-01009F	1	6	数字	9	
-02009F	2	6	数字	9	
-03009F	3	6	数字	9	
-04009F	4	6	数字	9	
-05009F	5	8	数字	9	
-06009F	6	10	数字	9	
-08009F	8	12	数字	9	
-10009F	10	12	数字	9	
-12009F	12	16	数字	9	



8"工业级手动铆螺母枪

8" Industrial Single Hand Operational Rivet Nut Gun

- 用于各类金属板材、管材等制造工业的紧固铆接，目前广泛使用于汽车、航空、铁路、制冷、电梯、开关、仪器、家具、装饰等行业
- 铆接速度快，操作简单方便
- 铝头：铝压铸
- 表面处理：喷塑
- 最大工作行程：7mm
- 最大工作有效行程：5 - 6mm
- 最大力臂倍数：27
- 重量：500g
- 标配配件：
螺母导嘴 & 铆螺母杆：M3 - M6



订货号

TMPL60

规格

RMB

-10200R

8" / 200mm

17"工业级双手操作铆螺母枪

17" Industrial Bi-hand Operational Rivet Nut Gun

- 用于各类金属板材、管材等制造工业的紧固铆接，广泛使用于汽车、航空、铁路、制冷、电梯、开关、仪器、家具、装饰等行业
- 可自动退出的铆螺母枪，外形美观，使用省力。精巧的设计更加便于拆换不同规格的铆螺母杆。
- 铝头：铝压铸
- 表面处理：黑色电泳漆
- 最大工作行程：9mm
- 最大工作有效行程：7mm
- 最大力臂倍数：30
- 重量：1500g
- 标配配件：
螺母导嘴 & 铆螺母杆：M3 - M12

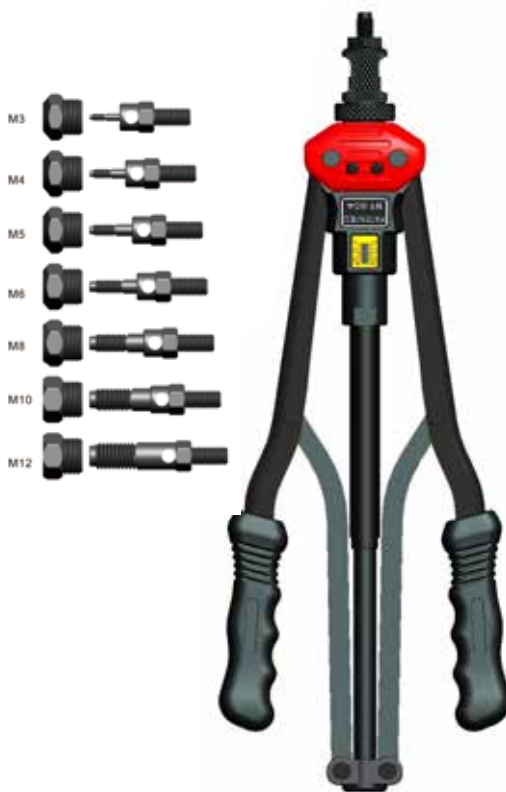

订货号

TMPL60

规格

RMB

-20440R

17" / 440mm

工业级钢丝钳 Industrial Combination Pliers

- 高品质耐磨铬钒钢制造
- 精密锻造，精细加工
- 剪切口经特别淬火处理，硬度高达 HRC57- 65
- 钳嘴闭合紧密，夹持牢固，剪切力强，经久耐用
- 人体工学防滑双色塑胶套柄，软硬适中，舒适省力，不易疲劳
- 达到美国 ANSI 标准和德国 DIN 标准
- 钳口适合夹持扁平 and 圆形工件
- 剪切口适合剪切软线和硬线



订货号 TMPL10	规格	RMB
-10150A	6" / 150mm	
-10180A	7" / 180mm	
-10200A	8" / 200mm	

工业级尖嘴钳 Industrial Long Nose Pliers

- 高品质耐磨铬钒钢制造
- 精密锻造，精细加工
- 剪切口经特别淬火处理，硬度高达 HRC57- 65
- 钳嘴闭合紧密，夹持牢固，剪切力强，经久耐用
- 人体工学防滑双色塑胶套柄，软硬适中，舒适省力，不易疲劳
- 达到美国 ANSI 标准和德国 DIN 标准



订货号 TMPL11	规格	RMB
-10150A	6" / 150mm	
-10200A	8" / 200mm	

工业级重型斜嘴钳 Industrial H/D Diagonal Cutting Pliers

- 高品质耐磨铬钒钢制造
- 精密锻造，精细加工
- 剪切口经特别淬火，硬度高达 HRC57- 65
- 更长的剪切面精密平整，刃口锋利，密合完全
剪切力更强，重型作业更轻松，强韧耐用
- 人体工学防滑双色塑胶套柄，软硬适中，舒适省力不易疲劳
- 达到美国 ANSI 标准和德国 DIN 标准



订货号 TMPL12	规格	RMB
-20150H	6" / 150mm	
-20180H	7" / 180mm	
-20200H	8" / 200mm	

工业级平嘴钳 Industrial Flat Nose Pliers

- 高品质耐磨铬钒钢制造
- 精密锻造，精细加工
- 剪切口经特别淬火处理，硬度高达 HRC57 - 65
- 钳嘴闭合紧密，夹持牢固，剪切力强，经久耐用
- 人体工学防滑双色塑胶套柄，软硬适中，舒适省力，不易疲劳
- 达到美国 ANSI 标准和德国 DIN 标准



订货号 TMPL14	规格	RMB
-10150A	6" / 150mm	

重型 / 铝柄管子钳
Heavy Duty / Aluminum Pipe Wrenches

- 整体热处理，钳口齿部感应淬火，经久耐用
- 铝柄管子钳比同尺寸之铸铁型轻约 40%，轻便耐用
- 特殊的上下咬合钳口设计，夹持力大
- 油田工作及其它重型作业的首选工具



重型管子钳

订货号	规格
TMPW10	
-00200H	8" / 200mm
-00250H	10" / 250mm
-00300H	12" / 300mm
-00350H	14" / 350mm
-00450H	18" / 450mm
-00600H	24" / 600mm
-00900H	36" / 900mm
-01200H	48" / 1200mm

铝柄管子钳

订货号	规格
TMPW20	
-00250A	10" / 250mm
-00300A	12" / 300mm
-00350A	14" / 350mm
-00450A	18" / 450mm
-00600A	24" / 600mm
-00900A	36" / 900mm
-01200A	48" / 1200mm

自动管子割刀
Automatic Pipe Cutter

- 全球最新的专利设计
- 只需连续单向旋转（无需回旋），即可轻松切断管件
- 刀片经久耐用



手柄可用作倒角器

内孔去毛刺器

带刻度手柄，设计独特，使工作更为轻松简单

刀片经久耐用

独特的齿轮啮合设计，一步完成连续切割

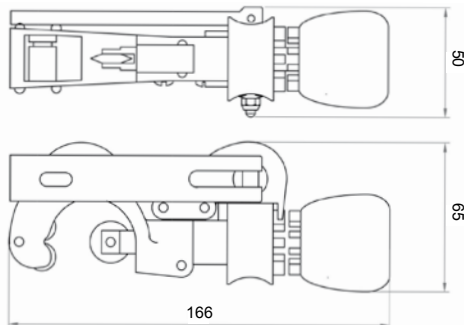

配用刀片（轮）

订货号	RMB
TMCU25	
-00030A	

订货号	RMB
TMCU25	
-00001P	

切割材质	最大切割直径	最大切割厚度
铜	3 - 30mm	2.5mm
钢	3 - 30mm	2.5mm
复合材料	3 - 30mm	4.0mm

断线钳
Bolt Cutters

- 铬铝合金钢钳口，硬度：HRC55 - 60
- 线材剪切硬度：HRC40



订货号	规格	订货号	规格
TMCU10		TMCU10	
-00300B	12" / 300mm	-00750B	30" / 750mm
-00350B	14" / 350mm	-00900B	36" / 900mm
-00450B	18" / 450mm	-01050B	42" / 1050mm
-00600B	24" / 600mm		

铝柄断线钳
Aluminum Handle Bolt Cutters

- 轻便耐用铝合金手柄
- 铬铝合金钢钳口，硬度：HRC55 - 60
- 线材剪切硬度：HRC40



订货号	规格	RMB
TMCU20		
-00300A	12" / 300mm	
-00350A	14" / 350mm	

6件套什锦锉

6Pc Assorted Needle File Sets

- 优质合金钢制造
- 硬度高，锉齿锋利，不易嵌屑
- 人体工学双色手柄，软硬适中，防滑，抗疲劳
- 适用于狭窄工作部位的精饰或锉削小而精细的金属零件

订货号
TMFL88



-11406T	3 × 140mm	3 × 140mm	3 × 140mm	3 × 140mm	3 × 140mm	3 × 140mm
-11606T	4 × 160mm	4 × 160mm	4 × 160mm	4 × 160mm	4 × 160mm	4 × 160mm
-11806T	5 × 180mm	5 × 180mm	5 × 180mm	5 × 180mm	5 × 180mm	5 × 180mm



6件套金刚石什锦锉

6Pc Diamond Needle File Sets

- 高品质金刚石电镀，锋利度高，使用寿命长
- 人体工学双色手柄，软硬适中，防滑，抗疲劳
- 适用于狭窄工作部位的精饰或锉削小而精细的淬硬金属零件

订货号
TMFL89



-11406D	3 × 140mm	3 × 140mm	3 × 140mm	3 × 140mm	3 × 140mm	3 × 140mm
-11606D	4 × 160mm	4 × 160mm	4 × 160mm	4 × 160mm	4 × 160mm	4 × 160mm
-11806D	5 × 180mm	5 × 180mm	5 × 180mm	5 × 180mm	5 × 180mm	5 × 180mm



10件套金刚石什锦锉

10Pc Diamond Needle File Sets

- 高品质金刚石电镀，锋利度高，使用寿命长
- 人体工学双色手柄，软硬适中，防滑，抗疲劳
- 适用于狭窄工作部位的精饰或锉削小而精细的淬硬金属零件

订货号
TMFL89



-21410D	3×140mm	3×140mm	3×140mm	3×140mm	3×140mm	3×140mm	3×140mm	3×140mm	3×140mm	3×140mm	3×140mm
-21610D	4×160mm	4×160mm	4×160mm	4×160mm	4×160mm	4×160mm	4×160mm	4×160mm	4×160mm	4×160mm	4×160mm
-21810D	5×180mm	5×180mm	5×180mm	5×180mm	5×180mm	5×180mm	5×180mm	5×180mm	5×180mm	5×180mm	5×180mm



14件凿冲组套

14Pc Punch & Chisel Set

- 高品质合金钢制造
- 工作部位特别淬硬处理，强韧耐用
- 柄部适中的硬度，能有效减轻震动，易于操控
- 金色表面，精致美观，防锈抗蚀
- 铁盒包装，轻便坚固，易于收纳
- 扁凿：12.7 × 9.5 × 151mm, 16 × 12.7 × 178mm, 19 × 16 × 178mm
22 × 16 × 200mm, 25 × 19 × 216mm
- 中心冲：3 × 9.5 × 127mm
- 平头冲：3 × 9.5 × 127mm, 2.4 × 9.5 × 127mm, 4.8 × 9.5 × 150mm
6 × 12.7 × 150mm
- 锥冲：3 × 9.5 × 216mm, 3 × 12.7 × 250mm, 4 × 12.7 × 229mm
9.5 × 16 × 250mm

订货号

TMPC88

RMB

-00114T



6件凿冲组套

6Pc Punch & Chisel Set

- 高品质铬钒钢制造
- 工作部位特别淬硬处理，强韧耐用
- 柄部适中的硬度，能有效减轻震动，易于操控
- 金色表面，精致美观，防锈抗蚀
- 铁盒包装，轻便坚固，易于收纳
- 扁凿：15 × 12 × 150mm, 12 × 10 × 130mm
- 平头冲：3 × 10 × 150mm, 5 × 12 × 150mm
- 中心冲：4 × 10 × 120mm
- 锥冲：4 × 10 × 120mm

订货号

TMPC88

RMB

-00206T



6件凿冲组套

6Pc Punch & Chisel Set

- 高品质铬钒钢制造
- 工作部位特别淬硬处理，强韧耐用
- 柄部适中的硬度，能有效减轻震动，易于操控
- 金色表面，精致美观，防锈抗蚀
- 铁盒包装，轻便坚固，易于收纳
- 扁凿：15 × 12 × 150mm, 12 × 10 × 130mm
- 尖凿：5 × 10 × 130mm
- 平头冲：5 × 12 × 150mm
- 中心冲：3 × 10 × 120mm
- 锥冲：4 × 10 × 120mm

订货号

TMPC88

RMB

-00306T



6件冲子组套 6Pc Punch Set

- 高品质铬钒钢制造
- 工作部位特别淬硬处理，强韧耐用
- 柄部适中的硬度，能有效减轻震动，易于操控
- 金色表面，精致美观，防锈抗蚀
- 铁盒包装，轻便坚固，易于收纳
- 中心冲：
 - 3 × 10 × 150mm
 - 5 × 10 × 150mm
 - 8 × 12 × 150mm
- 锥冲：
 - 3 × 10 × 150mm
 - 5 × 10 × 150mm
 - 8 × 12 × 150mm



订货号
TMPC88
-00406T

RMB

6件平头冲组套 6Pc Pin Punch Set

- 高品质铬钒钢制造
- 工作部位特别淬硬处理，强韧耐用
- 柄部适中的硬度，能有效减轻震动，易于操控
- 金色表面，精致美观，防锈抗蚀
- 铁盒包装，轻便坚固，易于收纳
- 平头冲：
 - 3 × 10 × 150mm
 - 4 × 10 × 150mm
 - 5 × 10 × 150mm
 - 6 × 10 × 150mm
 - 7 × 12 × 150mm
 - 8 × 12 × 150mm



订货号
TMPC88
-00506T

RMB

专业级重型实用刀 Professional Heavy Duty Trimming Knife

- 高品质锌合金刀身，结实耐用
- 刀片采用SK5刀片，锋利耐用
- 安全锁装置
- 规格：135mm × 20mm



配用刀片



订货号
TMKN10 RMB
-00002A

订货号 最小
TMKN10 包装量 RMB
-90001P 10

专业级自动回弹实用刀 Professional Auto Return Trimming Knife

- 高品质锌合金刀身，结实耐用
- 优质高碳钢刀片，锋利耐用
- 刀片自动回弹，安全方便



配用刀片

订货号
TMKN17 RMB
-00001R

订货号 最小
TMKN17 包装量 RMB
-90001P 10

金属槽防滑塑柄美工刀 Anti-Slip Utility Knives

- 刀柄材质：ABS 塑料
- 锁扣材质：POM 塑料
- 防滑材质：PVC 塑料
- 款式新颖独特，功能实用，小巧方便
- 优质高碳钢刀片，锋利耐用



订货号	刀片宽度 (mm)	刀片节数	RMB
TMKN20			
-00013A	9	13	
-00008A	18	8	

配用刀片

订货号	刀片宽度 (mm)	刀片节数	最小包装量	RMB
TMKN20				
-90013P	9	13	10	
-90008P	18	8	10	

LED灯软轴捡拾器

Flexible Pick Up Tool With LED Light

- 可自由弯曲，带磁性，有一个LED灯头
- 可强力吸取小铁件物品



订货号	规格 (mm)	RMB
TMOT10		
-10010L	555	

伸缩式捡拾器 (2 节)

Telescopic Pick Up Tool

- 2 节设计使产品能应用于更多工作场合，适合各种工作要求
- 伸缩杆方便携带使用



订货号	闭合长度 (mm)	拉伸长度 (mm)	外管直径 (mm)	RMB
TMOT10				
-30010A	325	475	8.3	

磁性捡拾笔

Pen Type Magnetic Pick Up Tool

- 用来吸拾紧固件、零件和其他小物体
- 伸长杆可达到通常难以触及的场所



订货号	头部直径 (mm)	拉伸长度 (mm)	吸拾力 (kg)	RMB
TMOT10				
-20010P	10	635	1.5	
-20013P	13	635	3.0	

柔性圆形检测镜

Flexible Inspection Mirror

- 柔性设计，能应用于更多工作场合，尤其适用于狭小的空间



订货号	镜面直径 (mm)	总长 (mm)	RMB
TMOT11			
-10050D	50	450	

绝缘钢丝钳
Insulated Combination Pliers



- 剪切口经特别淬火，硬度高达 HRC55 - 62
- 夹持牢固，剪切力超强，经久耐用
- VDE-GS EN 60900



订货号	规格	重量 (g)	RMB
TMNS10			
-20150A	6"(150mm)	240	
-20180A	7"(180mm)	290	
-20200A	8"(200mm)	410	

绝缘尖嘴钳
Insulated Long Nose Pliers



- 剪切口经特别淬火，硬度高达 HRC55 - 62
- 钳嘴闭合紧密，夹持牢固，剪切力超强，经久耐用
- VDE-GS EN 60900



订货号	规格	重量 (g)	RMB
TMNS11			
-20150A	6"(150mm)	170	
-20200A	8"(200mm)	250	

绝缘斜嘴钳
Insulated Diagonal Pliers



- 剪切口经特别淬火，硬度高达 HRC57 - 65
- 剪切面精密平整，刃口锋利，密合完全，剪切力超强，经久耐用
- VDE-GS EN 60900



订货号	规格	重量 (g)	RMB
TMNS12			
-20150A	6"(150mm)	230	
-20180A	7"(180mm)	300	

绝缘重型斜嘴钳
Insulated H/D Diagonal Cutting Pliers



- 剪切口经特别淬火，硬度高达 HRC57 - 65
- 更长的剪切面精密平整，刃口锋利，密合完全，剪切力更强，重型作业更轻松，强韧耐用
- VDE-GS EN 60900



订货号	规格	重量 (g)	RMB
TMNS12			
-21150H	6"(150mm)	205	
-21180H	7"(180mm)	280	
-21200H	8"(200mm)	290	

绝缘水泵钳
Insulated Water Pump Pliers



- 钳口经特别淬火，强韧耐用
- 直接在工件上调节开口宽度，安全方便
- 夹持时具有自锁功能，防滑，省力
- IEC 60900:2004
- DIN EN 60900:2004



订货号	规格	RMB
TMNS20		
-20250A	10"(250mm)	

绝缘剥线钳
Insulated Wire Stripping Pliers



- 钳口经特别淬火，强韧耐用
- 无级调整剥线直径，方便高效，不伤导线
- VDE-GS EN 60900



订货号	规格	RMB
TMNS18		
-20150A	6"(150mm)	

绝缘活动扳手
Insulated Adjustable Wrenches



- 高品质铬钒钢制造



订货号	规格	RMB
TMNS08		
-10200A	8"(200mm)	
-10250A	10"(250mm)	

绝缘电工剪
Insulated Electrician Shears



- 高品质不锈钢刀片



A 款



B 款

订货号	款式	规格	RMB
TMNS55			
-10140A	A	160mm	
-10140B	B	160mm	

绝缘电工刀（可换刀片）
Insulated Interchangeable Blade Cable Knife



- 高品质不锈钢刀片



订货号	刀片长度	规格	重量	RMB
TMNS50				
-12004C	2"(50mm)	8"(200mm)	70g	

备用刀片

订货号	规格	RMB
TMNS50		
-90004P	4片/包	

绝缘电工刀（直刃）
Insulated Cable Knife - Straight Blade



- 高品质不锈钢刀片



订货号	刀片长度	规格	重量	RMB
TMNS50				
-12001A	2"(50mm)	8"(200mm)	100g	

绝缘电工刀（勾形）
Insulated Cable Knife - Hook Blade



- 高品质不锈钢刀片



订货号	刀片长度	规格	重量	RMB
TMNS50				
-12003H	2"(50mm)	8"(200mm)	100g	

绝缘电工剥皮刀（直头）
Insulated Cable Stripping Knife



- 高品质不锈钢刀片



订货号	刀片长度	规格	重量	RMB
TMNS50				
-11002A	2"(50mm)	8"(200mm)	100g	

绝缘电工刀（弯刃）
Insulated Electrician's Knife - Curved Blade



- 高品质不锈钢刀片



订货号	刀片长度	规格	重量	RMB
TMNS50				
-12002B	2"(50mm)	8"(200mm)	100g	

绝缘电工剥皮刀（尖头）
Insulated Cable Stripping Knife



- 高品质不锈钢刀片



订货号	刀片长度	规格	重量	RMB
TMNS50				
-11001A	2"(50mm)	8"(200mm)	100g	

3件套装绝缘钳
3Pc VDE Pliers Set



- 产品包括:
1 件 7"/180mm 钢丝钳
1 件 8"/200mm 尖嘴钳
1 件 6"/150mm 斜嘴钳
- VDE 测试
- 绝缘等级 1000V
- DIN EN/IEC 60900:2004



订货号
TMNS88
-20103T

RMB

4件套装绝缘钳
4Pc VDE Pliers Set



- 产品包括:
1 件 7"/180mm 钢丝钳
1 件 8"/200mm 尖嘴钳
1 件 6"/150mm 斜嘴钳
1 件 6"/150mm 剥线钳
- VDE 测试
- 绝缘等级 1000V
- DIN EN/IEC 60900:2004



订货号
TMNS88
-20104T

RMB

7件电工绝缘工具组套
7Pc VDE Insulated Tool Set



- 产品包括:
1 件 7"/180mm 钢丝钳
1 件 6"/150mm 斜嘴钳
1 件测电笔: 120V / 250V
4 件螺丝批
⊖ 一字: 4.0 × 100mm, 5.5 × 125mm
⊕ 十字: PH1 × 80mm, PH2 × 100mm
- VDE 测试
- 绝缘等级 1000V
- DIN EN/IEC 60900:2004



订货号
TMNS88
-20107T

RMB

9件电工绝缘工具组套 
9Pc VDE Insulation Tool Set

- 产品包括:
- 1 件 7"/180mm 钢丝钳
- 1 件 8"/200mm 尖嘴钳
- 1 件 6"/150mm 斜嘴钳
- 1 件测电笔: 120V / 250V
- 5 件螺丝批
- ⊖ 一字: 2.5 × 75mm, 4.0 × 100mm, 5.5 × 125mm
- ⊕ 十字: PH1 × 80mm, PH2 × 100mm
- VDE 测试
- 绝缘等级 1000V
- DIN EN/IEC 60900:2004



订货号
TMNS88 RMB
-20109T

10件电工绝缘工具组套 
10Pc VDE Insulation Tool Set

- 产品包括:
- 1 件 7"/180mm 钢丝钳
- 1 件 6"/150mm 斜嘴钳
- 1 件测电笔: 120V / 250V
- 7 件螺丝批:
- ⊖ 一字: 2.5 × 75mm
3.0 × 100mm
4.0 × 100mm
5.5 × 125mm
- ⊕ 十字: PH0 × 60mm
PH1 × 80mm
PH2 × 100mm
- VDE 测试
- 绝缘等级 1000V
- DIN EN/IEC 60900:2004



订货号
TMNS88 RMB
-20110T

11件拉链包电工绝缘工具组套
11Pc VDE Insulation Tool Set - Zipped Bag

- 产品包括:
- 1 件 7"/180mm 钢丝钳 
- 1 件 8"/200mm 尖嘴钳
- 1 件 6"/150mm 斜嘴钳
- 1 件电工刀
- 1 件电工剪刀
- 1 件测电笔: 120V / 250V
- 5 件螺丝批
- ⊖ 一字: 2.5 × 75mm, 4.0 × 100mm
5.5 × 125mm
- ⊕ 十字: PH1 × 80mm, PH2 × 100mm
- VDE 测试
- 绝缘等级 1000V
- DIN EN/IEC 60900:2004



订货号
TMNS88 RMB
-20111T

19件电工绝缘工具组套
19Pc VDE Insulation Tool Set



- 产品包括:
- 1 件 7"/180mm 钢丝钳
- 1 件 8"/200mm 尖嘴钳
- 1 件 6"/150mm 斜嘴钳
- 1 件 6"/150mm 剥线钳
- 1 件测电笔: 120V / 250V
- 2 卷绝缘胶带
- 2 件红色 8mm 方孔钥匙柄
- 2 件红色三角形孔钥匙柄
- 8 件螺丝批:
- ⊖ 一字: 2.5 × 75mm, 3.0 × 100mm
4.0 × 100mm, 5.5 × 125mm
6.5 × 150mm, 8.5 × 175mm
- ⊕ 十字: PH0 × 60mm, PH1 × 80mm
- VDE 测试
- 绝缘等级 1000V
- DIN EN/IEC 60900:2004



订货号
TMNS88 RMB
-20119A

7件 VDE 绝缘螺丝批组套 - I 型
7Pc VDE Insulated Screwdriver Set - Type I



- 产品包括:
- 6 件螺丝批
- 一字: 4.0 × 100mm
- ⊖ 5.5 × 125mm
6.5 × 150mm
- 十字: PH0 × 60mm
- ⊕ PH1 × 80mm
PH2 × 100mm
- 1 件测电笔: 120V / 250V



订货号
TMNS88 RMB
-21107T

7件 VDE 绝缘螺丝批组套 - II 型
7Pc VDE Insulated Screwdriver Set - Type II



- 产品包括:
- 7 件螺丝批
- 一字: 3.5 × 75mm
- ⊖ 4.0 × 100mm
5.5 × 125mm
6.5 × 150mm
- 十字: PH0 × 60mm
- ⊕ PH1 × 80mm
PH2 × 100mm



订货号
TMNS88 RMB
-21207T

7件 VDE 绝缘螺丝批组套 - III型
7Pc VDE Insulated Screwdriver Set - Type III



- 产品包括:
7 件螺丝批
- 一字: 3.5 × 75mm
- ⊖ 4.0 × 100mm
- 5.5 × 125mm
- 6.5 × 150mm
- 十字: PH0 × 60mm
- ⊕ PH1 × 80mm
- PH2 × 100mm



订货号
TMNS88 RMB
-21307T

7件 VDE 绝缘螺丝批组套 - IV型
7Pc VDE Insulated Screwdriver Set - Type IV



- 产品包括:
7 件螺丝批
- 一字: 3.5 × 75mm
- ⊖ 4.0 × 100mm
- 5.5 × 125mm
- 6.5 × 150mm
- 十字: PH0 × 60mm
- ⊕ PH1 × 80mm
- PH2 × 100mm

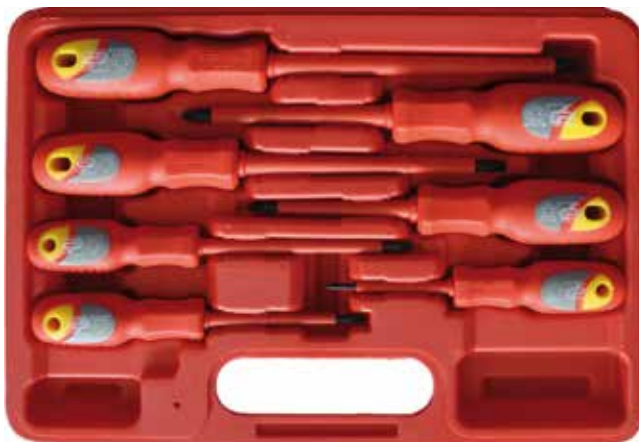

订货号
TMNS88 RMB
-21407T

自动量程数显万用表
Auto Range Digital Multimeter



产品特点

- 全自动量程转换
- 模拟显示、LCD 主附显示屏
可同时显示二种不同的参数
- 可测交直流电压、电流、电阻、
电容、频率、二极管、三极管
- 音响指示通断
- 数据保持
- 电源切换

技术参数

- 直流电压: 320mV~1000V
- 交流电压: 3.2V~750V
- 直流电流: 320μA~10A
- 交流电流: 320μA~10A
- 电阻: 320Ω~32MΩ
- 电容测试: 320nF~32μF
- 频率测试: 32Hz~320KHz
- 二极管测试: 2.8V/1mA
- 晶体三极管测试: Vce≈3V, Ib≈10μA



订货号	尺寸 (mm)	重量 (g)	RMB
TMMU11	198 x 96 x 50	487	

防爆工具
Safety Tools

- 适用于易燃易爆的环境，包括石油和液化气、石化、火药、化工、酒厂、油漆厂、煤气管道、皮革处理、电力、军工、药业、船舶、油舱、航空航天、矿山及其它各类易燃易爆的工作环境
- 防爆工具系采用 Be-Bronze 铍青铜和 Al-Bronze 铝青铜材料制造，具有机械强度高、经摩擦撞击不产生火花的特性
- 铝青铜：表面硬度：HRC25，最大拉力：85kg/cmf
- 铍青铜：表面硬度：HRC35，最大拉力：120kg/cmf
- 铍青铜比铝青铜具有更强的扭力及硬度，适合在防爆安全级别要求严格的场合下使用
- 磷铜：硬度比铍青铜低，耐疲劳性佳，可用于电气及机械材料，可靠性高于一般铜合金制品

防爆钢丝钳
Safety Combination Pliers

Be-Bronze
铍青铜



订货号	长度 (mm)	重量 (g)	RMB
TMSF10			
-00150B	150	180	
-00175B	175	306	
-00200B	200	405	
-00250B	250	502	

防爆尖嘴钳
Safety Snipe Nose Pliers

Be-Bronze
铍青铜



订货号	长度 (mm)	重量 (g)	RMB
TMSF11			
-00150B	150	165	
-00200B	200	305	

防爆斜嘴钳
Safety Diagonal Nose Pliers

Be-Bronze
铍青铜



订货号	长度 (mm)	重量 (g)	RMB
TMSF12			
-00150B	150	205	
-00200B	200	310	

防爆扁嘴钳
Safety Flat Nose Pliers

Be-Bronze
铍青铜



订货号	长度 (mm)	重量 (g)	RMB
TMSF14			
-00150B	150	165	
-00200B	200	281	

防爆一字螺丝批
Safety Slotted Screwdrivers

Be-Bronze
铍青铜



订货号	规格 (mm)	杆长 (mm)	总长 (mm)	重量 (g)	RMB
TMSF30					
-10010B	3	50	128	35	
-10020B	4.5	50	128	43	
-10030B	3	75	153	35	
-10040B	4	75	153	45	
-10050B	5	75	173	70	
-10060B	4	100	178	45	
-10070B	5	100	198	75	
-10080B	6	100	208	85	
-10090B	6	125	233	100	
-10100B	6	150	258	110	

订货号	规格 (mm)	杆长 (mm)	总长 (mm)	重量 (g)	RMB
TMSF30					
-10110B	7	150	258	125	
-10120B	8	150	270	140	
-10130B	8	200	320	165	
-10140B	9	250	370	185	
-10150B	11	250	370	260	
-10160B	10	300	420	245	
-10170B	11	300	420	290	
-10180B	11	350	470	320	
-10190B	12	400	550	450	

防爆十字螺丝批
Safety Phillips Screwdrivers

Be-Bronze
铍青铜



订货号	规格	杆长 (mm)	总长 (mm)	重量 (g)	RMB
TMSF31					
-11010B	PH0	50	128	35	
-11020B	PH1	75	153	70	
-11030B	PH2	100	198	75	
-11040B	PH2	125	233	100	
-11050B	PH2	150	250	110	
-11060B	PH3	200	320	165	

订货号	规格	杆长 (mm)	总长 (mm)	重量 (g)	RMB
TMSF31					
-11070B	PH3	250	370	185	
-11080B	PH4	300	420	245	
-11090B	PH4	350	470	270	
-11100B	PH4	400	550	295	
-11110B	PH4	450	600	320	

防爆水泵钳
Safety Water Pump Pliers

Be-Bronze
铍青铜

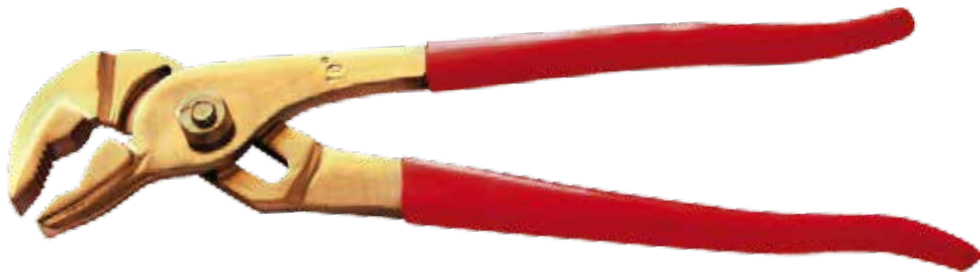

订货号	长度 (mm)	重量 (g)	RMB
TMSF20			
-00150B	150	150	
-00250B	250	453	

订货号	长度 (mm)	重量 (g)	RMB
TMSF20			
-00300B	300	745	
-00350B	350	790	

防爆活动扳手
Safety Adjustable Wrenches

Be-Bronze
铍青铜



订货号	长度 (mm)	开口尺寸 (mm)	重量 (g)	RMB
TMSF59				
-10100B	100	13	33	
-10150B	150	18	135	
-10200B	200	24	281	
-10250B	250	30	440	

订货号	长度 (mm)	开口尺寸 (mm)	重量 (g)	RMB
TMSF59				
-10300B	300	36	720	
-10375B	375	46	1410	
-10450B	450	55	2261	
-10600B	600	65	4705	

防爆棘轮扳手
Safety Ratchet Wrenches

Be-Bronze
铍青铜



订货号	方头尺寸	长度 (mm)	重量 (g)	RMB
TMSF47				
-20200B	3/8"	200	290	
-30245B	1/2"	245	690	
-40320B	3/4"	320	1570	
-50550B	1"	550	3400	

防爆管子钳
Safety Pipe Wrenches

Be-Bronze
铍青铜



订货号	长度 (mm)	开口宽度 (mm)	重量 (g)	RMB
TMSF25				
-00200B	200	25	510	
-00250B	250	30	845	
-00300B	300	40	1280	
-00350B	350	50	1675	

订货号	长度 (mm)	开口宽度 (mm)	重量 (g)	RMB
TMSF25				
-00450B	450	60	2650	
-00600B	600	75	3950	
-00900B	900	85	6600	
-01200B	1200	110	12500	

防爆开口敲击扳手
Safety Open Ended Slogging Wrenches

Be-Bronze
铍青铜



订货号 TMSF60	规格 (mm)	长度 (mm)	重量 (g)	RMB
-10017B	17	125	150	
-10019B	19	125	150	
-10022B	22	135	195	
-10024B	24	150	245	
-10027B	27	165	335	
-10030B	30	180	435	
-10032B	32	190	515	
-10036B	36	210	725	
-10041B	41	230	955	
-10046B	46	240	1225	
-10050B	50	255	1340	

订货号 TMSF60	规格 (mm)	长度 (mm)	重量 (g)	RMB
-10055B	55	272	1665	
-10060B	60	290	2190	
-10065B	65	307	2670	
-10070B	70	325	3250	
-10075B	75	343	3660	
-10080B	80	360	4500	
-10085B	85	380	5290	
-10090B	90	400	6640	
-10095B	95	400	6640	
-10100B	100	430	8850	
-10110B	110	465	11060	

防爆梅花敲击扳手
Safety Ring Slogging Wrenches

Be-Bronze
铍青铜



订货号 TMSF61	规格 (mm)	长度 (mm)	重量 (g)	RMB
-10017B	17	165	210	
-10019B	19	165	200	
-10022B	22	165	245	
-10024B	24	165	235	
-10027B	27	175	350	
-10030B	30	185	475	
-10032B	32	185	465	
-10036B	36	200	580	
-10041B	41	225	755	
-10046B	46	235	990	
-10050B	50	250	1145	
-10055B	55	265	1440	
-10060B	60	274	1620	
-10065B	65	298	1995	

订货号 TMSF61	规格 (mm)	长度 (mm)	重量 (g)	RMB
-10070B	70	320	2435	
-10075B	75	326	3010	
-10080B	80	350	3600	
-10085B	85	355	4330	
-10090B	90	390	5500	
-10095B	95	390	5450	
-10100B	100	420	7080	
-10105B	105	420	7000	
-10110B	110	450	9130	
-10120B	120	480	11000	
-10130B	130	510	12610	
-10140B	140	520	13000	
-10150B	150	565	14500	

防爆单头开口扳手
Safety Single Open Jaw Spanners

Be-Bronze
铍青铜



订货号 TMSF50	规格 (mm)	长度 (mm)	重量 (g)	RMB
-10008B	8	95	40	
-10010B	10	100	50	
-10012B	12	110	65	
-10014B	14	140	95	
-10017B	17	160	105	
-10019B	19	170	130	
-10022B	22	195	170	
-10024B	24	220	190	
-10027B	27	240	285	
-10030B	30	260	320	
-10032B	32	275	400	

订货号 TMSF50	规格 (mm)	长度 (mm)	重量 (g)	RMB
-10034B	34	290	455	
-10036B	36	310	530	
-10041B	41	345	615	
-10046B	46	375	950	
-10050B	50	410	1215	
-10055B	55	450	1480	
-10060B	60	490	2115	
-10065B	65	530	2960	
-10070B	70	570	3375	
-10075B	75	610	3700	

防爆双头开口扳手
Safety Double Open Ended Spanners

Be-Bronze
铍青铜



订货号 TMSF51	规格 (mm)	长度 (mm)	重量 (g)	RMB
-10010B	5.5 × 7	90	33	
-10020B	6 × 7	92	40	
-10030B	8 × 9	98	60	
-10040B	9 × 10	105	70	
-10050B	10 × 11	115	85	
-10060B	10 × 12	120	95	
-10070B	11 × 13	126	125	
-10080B	12 × 13	128	135	
-10090B	12 × 14	130	145	
-10100B	13 × 17	140	150	
-10110B	14 × 15	143	165	
-10120B	14 × 17	150	180	
-10130B	16 × 17	157	200	
-10140B	17 × 19	170	235	
-10150B	18 × 19	179	285	
-10160B	19 × 21	182	305	
-10170B	19 × 22	185	330	
-10180B	19 × 24	190	360	
-10190B	20 × 22	195	390	

订货号 TMSF51	规格 (mm)	长度 (mm)	重量 (g)	RMB
-10200B	21 × 23	200	410	
-10210B	22 × 24	210	445	
-10220B	24 × 26	225	515	
-10230B	24 × 27	230	535	
-10240B	24 × 30	233	545	
-10250B	25 × 28	236	565	
-10260B	27 × 30	250	650	
-10270B	27 × 32	255	685	
-10280B	30 × 32	265	775	
-10290B	30 × 36	270	925	
-10300B	32 × 36	290	1155	
-10310B	36 × 41	335	1610	
-10320B	41 × 46	355	1790	
-10330B	46 × 50	370	2220	
-10340B	50 × 55	385	2610	
-10350B	50 × 60	400	3085	
-10360B	55 × 60	415	3270	
-10370B	60 × 65	435	4540	
-10380B	65 × 70	460	6130	

防爆单头梅花扳手
Safety Single Ring Jaw Spanners

Be-Bronze
铍青铜



订货号 TMSF55	规格 (mm)	长度 (mm)	重量 (g)	RMB
-10008B	8	110	40	
-10010B	10	120	50	
-10012B	12	130	65	
-10014B	14	140	90	
-10017B	17	155	105	
-10019B	19	170	130	
-10022B	22	190	180	
-10024B	24	215	220	
-10027B	27	230	270	
-10030B	30	255	370	

订货号 TMSF55	规格 (mm)	长度 (mm)	重量 (g)	RMB
-10032B	32	265	425	
-10036B	36	295	550	
-10041B	41	330	825	
-10046B	46	365	1120	
-10050B	50	400	1270	
-10055B	55	445	1590	
-10060B	60	474	1850	
-10065B	65	510	2060	
-10070B	70	555	2530	
-10075B	75	590	2960	

防爆双头两用扳手
Safety Combination Spanners

Be-Bronze
铍青铜



订货号 TMSF52	规格 (mm)	长度 (mm)	重量 (g)	RMB
-10006B	6	105	22	
-10007B	7	105	22	
-10008B	8	120	37	
-10009B	9	120	37	
-10010B	10	135	55	
-10011B	11	135	55	
-10012B	12	150	75	
-10013B	13	150	75	
-10014B	14	175	122	
-10015B	15	175	122	
-10016B	16	195	155	
-10017B	17	195	155	
-10018B	18	215	210	
-10019B	19	215	210	
-10020B	20	230	225	
-10021B	21	230	225	
-10022B	22	245	250	
-10023B	23	245	250	

订货号 TMSF52	规格 (mm)	长度 (mm)	重量 (g)	RMB
-10024B	24	265	260	
-10025B	25	265	260	
-10026B	26	290	420	
-10027B	27	290	420	
-10030B	30	320	560	
-10032B	32	340	670	
-10034B	34	360	850	
-10035B	35	360	890	
-10036B	36	360	890	
-10038B	38	430	1440	
-10041B	41	430	1440	
-10046B	46	480	1890	
-10050B	50	520	2220	
-10055B	55	560	2780	
-10060B	60	595	3230	
-10065B	65	595	3680	
-10070B	70	630	4770	

防爆双头梅花扳手
Safety Double Ring Ended Spanners

Be-Bronze
铍青铜



订货号	规格 (mm)	长度 (mm)	重量 (g)	RMB
TMSF53				
-10010B	6 × 7	115	25	
-10020B	7 × 9	130	50	
-10030B	8 × 10	130	55	
-10040B	9 × 11	140	70	
-10050B	10 × 12	140	85	
-10060B	11 × 13	160	110	
-10070B	14 × 15	200	190	
-10080B	16 × 17	220	210	
-10090B	17 × 19	250	225	
-10100B	19 × 21	280	305	
-10110B	19 × 22	280	310	
-10120B	19 × 24	310	355	
-10130B	20 × 22	280	370	
-10140B	21 × 23	285	405	

订货号	规格 (mm)	长度 (mm)	重量 (g)	RMB
TMSF53				
-10150B	22 × 24	310	455	
-10160B	22 × 27	340	470	
-10170B	23 × 26	340	475	
-10180B	24 × 26	340	482	
-10190B	24 × 30	350	550	
-10200B	25 × 28	350	580	
-10210B	26 × 32	370	640	
-10220B	27 × 30	360	705	
-10230B	27 × 32	380	740	
-10240B	29 × 32	380	780	
-10250B	32 × 34	400	1080	
-10260B	32 × 35	405	1110	
-10270B	32 × 36	405	1145	
-10280B	34 × 36	420	1165	

防爆平凿
Safety Flat Chisels

Be-Bronze
铍青铜



订货号	头宽 (mm)	长度 (mm)	重量 (g)	RMB
TMSF80				
-01500B	22	150	235	
-02000B	22	200	320	
-02500B	24	250	490	

订货号	头宽 (mm)	长度 (mm)	重量 (g)	RMB
TMSF80				
-03000B	25	300	770	
-04000B	27	400	1220	

防爆尖凿
Safety Pointed Chisels

Be-Bronze
铍青铜



订货号	柄径 (mm)	长度 (mm)	重量 (g)	RMB
TMSF81				
-01600B	18	160	290	
-02500B	18	250	470	
-03000B	18	300	600	
-03001B	20	300	700	

订货号	柄径 (mm)	长度 (mm)	重量 (g)	RMB
TMSF81				
-03002B	25	300	1100	
-04000B	18	400	800	
-04001B	20	400	1000	

防爆梅花套筒
Safety Sockets

Be-Bronze
铍青铜



方孔尺寸	订货号 TMSF40	规格 (mm)	长度 (mm)	重量 (g)	RMB
1/4"	-11040B	4	25	11	
	-11045B	4.5	25	11	
	-11050B	5	25	12	
	-11055B	5.5	25	12	
	-11060B	6	25	13	
	-11070B	7	25	13	

3/8"	-12060B	6	28	22	
	-12070B	7	28	22	
	-12080B	8	28	23	
	-12090B	9	28	24	
	-12100B	10	32	39	
	-12110B	11	32	40	
-12120B	12	32	41		

1/2"	-13100B	10	40	78	
	-13110B	11	40	79	
	-13120B	12	40	79	
	-13130B	13	40	80	
	-13140B	14	40	80	
	-13150B	15	40	82	
	-13160B	16	40	85	
	-13170B	17	40	88	
	-13180B	18	42	90	
	-13190B	19	42	110	
-13200B	20	42	120		

3/4"	-14170B	17	50	246	
	-14190B	19	50	246	
	-14210B	21	55	268	
	-14220B	22	55	268	
	-14230B	23	55	306	
	-14240B	24	55	307	
	-14260B	26	55	307	
	-14270B	27	55	312	
	-14280B	28	55	339	
	-14290B	29	55	350	

方孔尺寸	订货号 TMSF40	规格 (mm)	长度 (mm)	重量 (g)	RMB
1/4"	-11080B	8	25	15	
	-11090B	9	25	21	
	-11100B	10	25	22	
	-11110B	11	25	22	
	-11120B	12	26	25	
	-11130B	13	26	26	

3/8"	-12130B	13	32	42	
	-12140B	14	32	45	
	-12150B	15	32	50	
	-12160B	16	32	55	
	-12170B	17	32	59	
	-12190B	19	32	60	
-12200B	20	32	61		

1/2"	-13210B	21	43	137	
	-13220B	22	43	143	
	-13230B	23	43	159	
	-13240B	24	43	186	
	-13250B	25	43	197	
	-13260B	26	43	207	
	-13270B	27	46	235	
	-13280B	28	46	245	
	-13290B	29	46	250	
	-13300B	30	46	285	
-13320B	32	46	320		

3/4"	-14300B	30	60	410	
	-14310B	31	60	430	
	-14320B	32	60	465	
	-14340B	34	60	480	
	-14360B	36	60	510	
	-14380B	38	60	555	
	-14410B	41	65	660	
	-14460B	46	65	830	
	-14500B	50	70	945	

防爆多用开桶扳手
Safety Multi-purpose Wrench

Be-Bronze
铍青铜

- 欧式设计，用于不同油桶盖的开启和锁紧
- 精铸产品



订货号	L (mm)	S1 (mm)	S2 (mm)	重量 (g)	RMB
TMSF57					
-00300B	300	38	52	830	

防爆快速摇柄
Safety Speed Handle

Be-Bronze
铍青铜



订货号	方头 尺寸	长度 (mm)	高度 (mm)	重量 (g)	RMB
TMSF45					
-30390B	1/2"	390	96	780	

防爆接长杆
Safety Extensions

Be-Bronze
铍青铜



订货号	方孔 尺寸	长度 (mm)	重量 (g)	RMB
TMSF43				
-20075B	3/8"	75	93	
-20150B	3/8"	150	185	
-30100B	1/2"	100	245	
-30125B	1/2"	125	260	
-30200B	1/2"	200	485	
-30250B	1/2"	250	510	
-40200B	3/4"	200	960	
-50200B	1"	200	1580	

防爆 T形滑杆
Safety Sliding T-Handles

Be-Bronze
铍青铜



订货号	方头 尺寸	长度 (mm)	重量 (g)	RMB
TMSF46				
-30250B	1/2"	250	330	
-40350B	3/4"	350	1070	
-40400B	3/4"	400	1335	
-50400B	1"	400	1620	

防爆直角手柄
Safety Offset Handles

Be-Bronze
铍青铜



订货号	方头 尺寸	长度 (mm)	高度 (mm)	重量 (g)	RMB
TMSF44					
-20200B	3/8"	200	50	314	
-30230B	1/2"	230	60	410	
-40280B	3/4"	280	75	765	
-50300B	1"	300	85	1160	

防爆万向接头
Safety Universal Joint

Be-Bronze
铍青铜



订货号	方头 尺寸	长度 (mm)	重量 (g)	RMB
TMSF41				
-30010B	1/2"	50	170	

防爆圆头锤
Safety Ball Pein Hammers

Be-Bronze
铍青铜

- 玻璃纤维柄，防滑套胶手把

订货号 TMSF70	规格 (g)	长度 (mm)	RMB
-00230B	230	280	
-00340B	340	280	
-00450B	450	310	
-00680B	680	340	
-00910B	910	350	
-01130B	1130	400	



防爆羊角锤
Safety Claw Hammers

Be-Bronze
铍青铜

- 玻璃纤维柄，防滑套胶手把

订货号 TMSF71	规格 (g)	长度 (mm)	RMB
-00230B	230	280	
-00450B	450	300	
-00680B	680	330	
-00910B	910	390	



防爆八角锤
Safety Sledge Hammers

Be-Bronze
铍青铜

- 玻璃纤维柄，防滑套胶手把

订货号 TMSF72	规格 (g)	长度 (mm)	RMB
-00450B	450	310	
-01000B	1000	400	
-01400B	1400	400	
-01500B	1500	400	
-01800B	1800	400	
-02000B	2000	400	
-02200B	2200	400	
-02500B	2500	900	
-02700B	2700	900	

订货号 TMSF72	规格 (g)	长度 (mm)	RMB
-03000B	3000	900	
-03600B	3600	900	
-04000B	4000	900	
-04500B	4500	900	
-05000B	5000	900	
-05400B	5400	900	
-06400B	6400	900	
-07200B	7200	900	



防爆剪刀 Safety Scissors

Be-Bronze
铍青铜

- 模锻



订货号	总长 (mm)	刃长 (mm)	重量 (g)	RMB
TMSF75 -01150B	150	61	110	

防爆省力剪刀 Safety Scissors - Easy Cut

Be-Bronze
铍青铜

- 长刃口使切割薄金属片更为省力
- 模锻



订货号	总长 (mm)	刃长 (mm)	重量 (g)	RMB
TMSF75 -03290B	290	91	235	
-03360B	360	107	900	

防爆铁皮剪刀 Safety Tin Snips

Be-Bronze
铍青铜

- 手柄便于用力，适合切割薄金属片
- 模锻



订货号	总长 (mm)	刃长 (mm)	重量 (g)	RMB
TMSF75 -02300B	300	75	488	

防爆弯嘴铁皮剪刀 Safety Bent Blade Snips

Be-Bronze
铍青铜

- 圆弧形刃口，特别适合切割现状物体
- 模锻

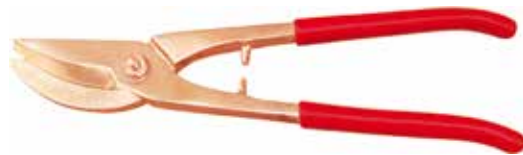

订货号	总长 (mm)	重量 (g)	RMB
TMSF75 -04280B	280	500	

防爆裁缝剪刀 Safety Tailors Scissors

Be-Bronze
铍青铜

- 用于切割布匹和线头的裁剪
- 精铸



订货号	总长 (mm)	刃长 (mm)	重量 (g)	RMB
TMSF75 -05225B	225	98	245	

防爆剥线压线断线钳 Safety Wire Strippers

Be-Bronze
铍青铜

- 压线范围：0.5-1mm²，1.5-2.5mm²，4.0-6.0mm²；
- 剥线 / 断线范围：0.75-6.0mm²
- 螺钉切断范围：M2.6-M5
- 模锻



订货号	总长 (mm)	重量 (g)	RMB
TMSF18 -00200B	200	225	

**防爆削皮刀
Safety Paring Knives**

Be-Bronze
铍青铜

- 在易燃易爆场所，割削电线绝缘层、绳索等
- 冷轧



订货号	L (mm)	L1 (mm)	重量 (g)	RMB
TMSF87				
-00800B	80	185	75	
-00145B	145	250	95	

**防爆漏斗
Safety Funnels**

Be-Bronze
铍青铜

- 用于向口径小的容器内输送油等液体
- 冷轧



订货号	直径 (mm)	高度 (mm)	重量 (g)	RMB
TMSF83				
-10130B	160	130	260	
-10150B	160	150	280	

**防爆圆口铲
Safety Round Mouth Shovel**

Be-Bronze
铍青铜

订货号	长度 (mm)	宽度 (mm)	RMB
TMSF86			
-01450B	1450	240	



**防爆平锉
Safety Flat Files**

Be-Bronze
铍青铜

- 适用于易燃易爆场合下，锉削和修整金属工件的表面、凹槽及内孔
- 模锻

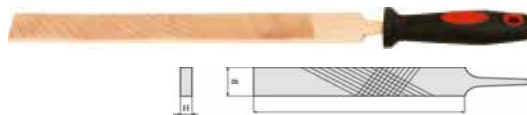

订货号	L (inch)	L (mm)	B (mm)	H (mm)	重量 (g)	RMB
TMSF63						
-00150A	6	150	16	4	75	
-00200A	8	200	21	4.5	160	
-00250A	10	250	25	6	282	
-00300A	12	300	30	6.5	455	
-00350A	14	350	32	8	675	
-00400A	16	400	32	9.5	925	

**防爆撬棍
Safety Wrecking Bar**

Be-Bronze
铍青铜

订货号	长度 (mm)	重量 (g)	RMB
TMSF85			
-00500B	500	738	



**防爆方口铲
Safety Square Mouth Shovels**

Be-Bronze
铍青铜

订货号	长度 (mm)	宽度 (mm)	RMB
TMSF86			
-11390B	1390	195	
-11440B	1440	175	



防爆杆平刷
Safety Wheel Brush With Shank
- Crimped Wire

Ph-Bronze
磷铜

- 用于易燃易爆场所中除锈、去油、清洗工件或者设备
- 拉丝



订货号	直径 (mm)	高度 (mm)	柄径 (mm)	重量 (g)	RMB
TMSF84					
-20075C	75	10	6	140	

防爆扭丝轮刷
Safety Wheel Brush - Twist Knot Wire

Ph-Bronze
磷铜

- 用于易燃易爆场所中除锈、去油、清洗工件或者设备
- 拉丝



订货号	直径 (mm)	高度 (mm)	孔径 (mm)	重量 (g)	RMB
TMSF84					
-21125C	125	15	14	440	

防爆轮刷
Safety Wheel Brush - Crimped Wire

Ph-Bronze
磷铜

- 用于易燃易爆场所中除锈、去油、清洗工件或者设备
- 拉丝



订货号	直径 (mm)	高度 (mm)	孔径 (mm)	重量 (g)	RMB
TMSF84					
-22125C	125	15	14	320	

防爆杯刷
Safety Cup Brush - Crimped Wire

Ph-Bronze
磷铜

- 用于易燃易爆场所中除锈、去油、清洗工件或者设备
- 拉丝



订货号	直径 (mm)	高度 (mm)	孔径 (mm)	重量 (g)	RMB
TMSF84					
-25100C	100	30	14	480	

防爆扭丝杯刷
Safety Cup Brush - Twist Knot Wire

Ph-Bronze
磷铜

- 用于易燃易爆场所中除锈、去油、清洗工件或者设备
- 拉丝



订货号	直径 (mm)	高度 (mm)	孔径 (mm)	重量 (g)	RMB
TMSF84					
-26100C	100	30	14	580	

防爆笔刷
Safety End Brush - Crimped Wire

Ph-Bronze
磷铜

- 用于易燃易爆场所中除锈、去油、清洗工件或者设备
- 拉丝



订货号	直径 (mm)	柄长度 (mm)	柄径 (mm)	重量 (g)	RMB
TMSF84					
-28026C	26	30	6	120	

防爆木柄圆头刷

Wooden Handled Round Head Safety Brush

Ph-Bronze
磷铜

- 用于易燃易爆场所中除锈、去油、清洗工件或者设备
- 拉丝



订货号	长 × 宽 (mm)	铜丝高度 (mm)	铜丝 列 × 行 (mm)	重量 (g)	RMB
TMSF84					
-10106C	205 × 48	41	6 × 16	260	

防爆板刷

Safety Scrub Brush

Ph-Bronze
磷铜

- 用于易燃易爆场所中除锈、去油、清洗工件或者设备
- 拉丝



订货号	长 × 宽 (mm)	铜丝高度 (mm)	铜丝 列 × 行 (mm)	重量 (g)	RMB
TMSF84					
-12006C	210 × 48	40	6 × 17	500	

防爆枪膛刷

Safety Tube Brush

Ph-Bronze
磷铜

- 用于易燃易爆场所中除锈、去油、清洗工件或者设备
- 拉丝



订货号	直径 (mm)	总长度 (mm)	丝长度 (mm)	重量 (g)	RMB
TMSF84					
-50320C	20	320	100	100	

防爆划规

Safety Dividers

Be-Bronze
铍青铜

- 用于易燃易爆场所中，在工件上划圆或者划弧，划分角度，排眼子等
- 模锻

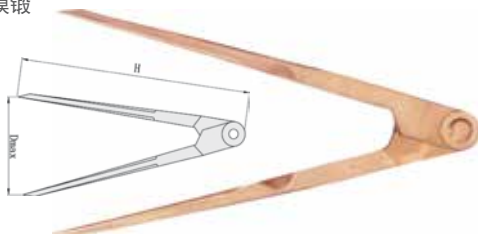

订货号	Dmax (mm)	H (mm)	重量 (g)	RMB
TMSF83				
-00200B	200	200	170	
-00400B	400	400	400	

防爆线锤

Safety Plumb Bob

Be-Bronze
铍青铜

- 用于在易燃易爆的场所安装设备时，做垂直基础线用
- 锻铸

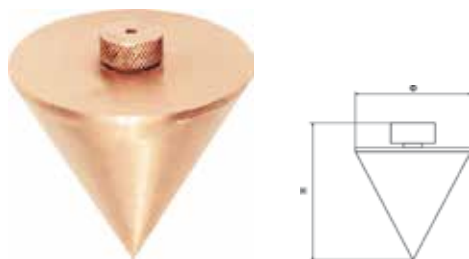

订货号	H (mm)	直径 (mm)	重量 (g)	RMB
TMSF83				
-20050B	59	50	275	

防爆索具卸扣

Safety Rigging Shackles

Be-Bronze
铍青铜

- 适用于易燃易爆场合下，连接钢丝绳以及链条装卸时的防爆索扣

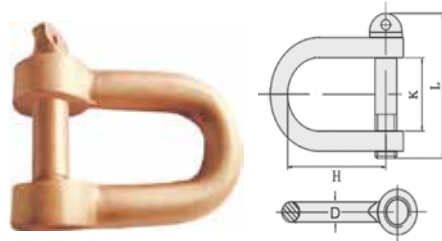

订货号	负荷 (N)	D (mm)	K (mm)	L (mm)	H (mm)	重量 (g)	RMB
TMSF82							
-00030B	2400	1/2	30	60	40	135	
-00037B	9940	3/4	37	99	78	915	

防爆皮带扳手 Safety Strap Wrench

Be-Bronze
铍青铜

- 高强度尼龙带，用于装配和拆卸管件和轴类零件
- 轻便，可用于狭窄空间，无损工件表面精度
- 精铸



订货号	L (mm)	L1 (mm)	B (mm)	重量 (g)	RMB
TMSF58					
-00300B	300	425	30	810	

防爆管子割刀 Safety Pipe Cutters

Be-Bronze
铍青铜

- 用于切割管材，刀片可更换
- 精铸



备用刀片

订货号	直径 (mm)	重量 (kg)	RMB	订货号	直径 (mm)	RMB
TMSF27				TMSF27		
-00050A	50	2.2		-00001P	50	
-00075A	75	4.1		-00002P	75	

防爆手摇油泵 Safety Hand Pump

Al-Bronze
铝青铜

- 适用于在易燃易爆的工作环境下抽送汽油、机油、柴油、煤油、食用油等各种油类
- 质量轻，吸抽油容易，安装操作方便，经久耐用
- 精铸



订货号	长度 (mm)	重量 (kg)	RMB
TMSF85			
-01350A	1350	5.7	

防爆链管钳 Safety Chain Wrenches

Al-Bronze
铝青铜

- 用于紧固和拆卸较大的金属管和圆柱形零件
- 模锻



订货号	长度 (mm)	链条最大 直径 (mm)	重量 (kg)	RMB
TMSF26				
-20100A	600	100	4.0	
-20150A	600	150	4.7	
-20200A	900	200	8.6	
-20300A	900	300	9.8	

防爆断线钳 Safety Blot Cutters

Al-Bronze
铝青铜

- 用于剪切较粗的金属线材及电线电缆等
- 精锻

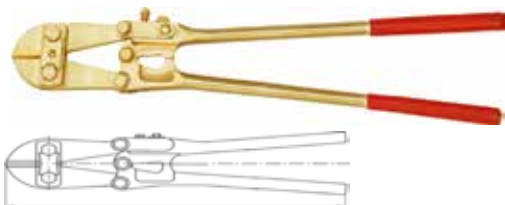

订货号	L (mm)	D (mm)	重量 (kg)	RMB
TMSF28				
-00600A	600	6	3.1	
-00900A	900	8	8.4	

防爆轻型链管钳 Light Duty Safety Chain Wrenches

Al-Bronze
铝青铜

- 用于夹持、装配和拆卸管件和轴类零件，轻便耐用，尤其适用于狭窄空间
- 精铸



订货号	长度 (mm)	链条最大 直径 (mm)	重量 (kg)	RMB
TMSF26				
-10100A	600	100	2.1	
-10450A	1600	450	10.5	

防爆两爪拉马
Safety Pullers - 2 Jaws

Al-Bronze
铝青铜

- 除具有三爪拔轮器的功能外、还可以拆卸非圆形零件
- 锻模



订货号	拉拔范围 (mm)	拉拔深度 (mm)	重量 (kg)	RMB
TMSF65				
-20100A	100	110	2.8	
-20150A	150	180	3.5	
-20200A	200	260	5.1	
-20350A	350	450	10.6	

防爆三爪拉马
Three-arm Safety Pullers - 3 Jaws

Al-Bronze
铝青铜

- 适用于拆卸轴承、更换带轮以及拆卸各种齿轮、连接器等机械零件
- 模锻



订货号	拉拔范围 (mm)	拉拔深度 (mm)	重量 (kg)	RMB
TMSF65				
-30100A	100	110	3.3	
-30150A	150	180	4.1	
-30200A	200	260	6.0	
-30350A	350	450	12.4	

防爆台虎钳 (带转盘)
Safety Bench Vises With Swivel Bases

Al-Bronze
铝青铜

- 精铸

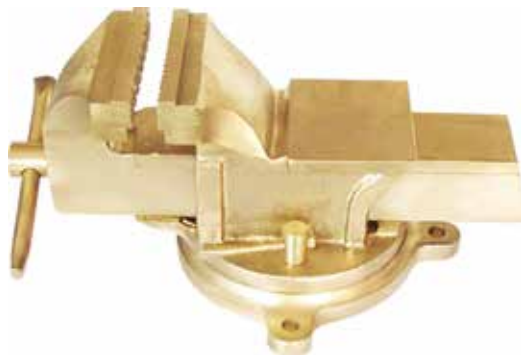

订货号	钳口宽度 (mm)	开口度 (mm)	重量 (kg)	RMB
TMSF67				
-00090A	90	90	8.2	
-00125A	125	125	19.6	
-00150A	150	150	30.0	
-00170A	170	170	30.3	

防爆 G 型夹
Safety G Clamps

Al-Bronze
铝青铜

- 适用于钳工、钣金工等作业
- 模锻

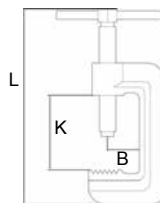

订货号	L (mm)	K (mm)	B (mm)	重量 (kg)	RMB
TMSF81					
-00210A	210	60	36	1.1	
-00250A	250	80	36	1.3	
-00290A	290	100	36	1.5	
-00340A	340	150	50	2.0	

9件公制防爆套筒扳手组 (1/4" 方)
9Pc 1/4" Dr. Safety Socket Set - Metric

Al-Bronze
铝青铜

- 1/4" 方防爆方旋具手柄
- 1/4" 方防爆套筒 (共 8 件) :
4mm, 5mm, 6mm, 7mm, 8mm, 9mm
10mm, 11mm
- 模锻



订货号	重量	RMB
TMSF88	(kg)	
-10009A	0.7	

10件公制防爆套筒扳手组 (3/8" 方)
10Pc 3/8" Dr. Safety Socket Set - Metric

Al-Bronze
铝青铜

- 3/8" 方防爆棘轮扳手: 200mm
- 3/8" 方防爆套筒接杆: 75mm
- 3/8" 方防爆套筒 (共 7 件) :
10mm, 11mm, 12mm, 13mm,
14mm, 17mm, 19mm
- 13/16" 方防爆火花塞
- 模锻



订货号	重量	RMB
TMSF88	(kg)	
-20010A	1.7	

12件公制防爆套筒扳手组 (1/2" 方)
12Pc 1/2" Dr. Safety Socket Set - Metric

Al-Bronze
铝青铜

- 1/2" 方防爆棘轮扳手: 245mm
- 1/2" 方防爆转向手柄: 250mm
- 1/2" 方防爆套筒 (共 10 件) :
8mm, 10mm, 11mm, 12mm, 14mm
17mm, 19mm, 22mm, 24mm, 27mm
- 模锻



订货号	重量	RMB
TMSF88	(kg)	
-30012A	3.2	

20件公制防爆套筒扳手组 (3/4" 方)
20Pc 3/4" Dr. Safety Socket Set - Metric

Al-Bronze
铝青铜

- 3/4" 方防爆棘轮扳手: 320mm
- 3/4" 方防爆T型滑动头手柄: 400mm
- 3/4" 方防爆套筒接杆: 200mm
- 3/4" 方防爆套筒 (共 17 件):
21mm, 22mm, 23mm, 24mm, 26mm
27mm, 28mm, 29mm, 30mm, 31mm
32mm, 34mm, 36mm, 38mm, 41mm
46mm, 50mm
- 模锻



订货号	重量	
TMSF88	(kg)	RMB
-40020A	14.2	

18件公制防爆套筒扳手组 (1" 方)
18Pc 1" Dr. Safety Socket Set - Metric

Al-Bronze
铝青铜

- 1" 方防爆 T型滑动头手柄: 3/4"
- 1" 方防爆套筒连接杆: 200mm
- 1" 方防爆节: 120mm
- 1" 方防爆套筒 (共 15 件):
30mm, 31mm, 32mm, 34mm, 36mm
38mm, 41mm, 46mm, 50mm, 55mm
60mm, 65mm, 70mm, 75mm, 80mm
- 模锻



订货号	重量	
TMSF88	(kg)	RMB
-50018A	24.9	

15件公制防爆组套工具
15Pc Safety Combination Tool Set - Metric

Al-Bronze
铝青铜

- 防爆活扳手: 250mm
- 防爆钢丝钳: 200mm
- 防爆尖嘴钳: 200mm
- 防爆一字螺丝刀: 200mm
- 防爆十字螺丝刀: 200mm
- 防爆装柄圆头锤: 0.91kg, 350mm
- 防爆双头呆扳手 (共 9 件):
8 × 10mm, 10 × 12mm, 12 × 14mm
14 × 17mm, 17 × 19mm, 19 × 22mm
22 × 24mm, 24 × 27mm, 30 × 32mm



订货号	重量	
TMSF88	(kg)	RMB
-01015A	6.2	

17件公制防爆组套工具
17Pc Safety Combination Tool Set - Metric

Al-Bronze
铝青铜

- 铝青铜
- 防爆管钳子: 350mm
- 防爆活扳手 (共计 2 件): 200mm, 300mm
- 防爆呆梅两用扳手 (共计 6 件):
14mm, 17mm, 19mm, 22mm, 24mm, 27mm
- 防爆钢丝钳: 200mm
- 防爆尖嘴钳: 200mm
- 防爆鲤鱼钳: 200mm
- 防爆凿子: 200mm
- 防爆扁铲: $\Phi 18\text{mm} \times 160\text{mm}$
- 防爆一字螺丝刀: $\Phi 18\text{mm} \times 160\text{mm}$
- 防爆十字螺丝刀: 150mm
- 防爆装柄圆头锤: 0.91kg / 350mm



订货号	重量	RMB
TMSF88	(kg)	
-02017A	8.6	

28件公制防爆组套工具
28Pc Safety Combination Tool Set - Metric

Al-Bronze
铝青铜

- 铝青铜
- 防爆管钳子 (共计 2 件): 300mm, 450mm
- 防爆活扳手 (共计 2 件): 200mm, 300mm
- 防爆呆梅两用扳手 (共计 11 件):
8mm, 10mm, 12mm, 14mm, 17mm, 19mm,
22mm, 24mm, 27mm, 30mm, 32mm
- 防爆 F 扳手: 400mm
- 防爆钢丝钳: 200mm
- 防爆尖嘴钳: 200mm
- 防爆鲤鱼钳: 200mm
- 防爆撬棍: $\Phi 25\text{mm} \times 300\text{mm}$
- 防爆扁铲: $\Phi 25\text{mm} \times 300\text{mm}$
- 防爆一字螺丝刀: 100mm, 200mm
- 防爆十字螺丝刀: 100mm, 200mm
- 防爆装柄八角锤: 1.8kg / 370mm
- 防爆装柄奶子锤: 0.91kg / 350mm
- 防爆装柄羊角锤: 0.45kg / 300mm



订货号	重量	RMB
TMSF88	(kg)	
-03028A	18.4	

钛合金（无磁）工具

Titanium Non-Magnetic Tools

- 钛合金工具是采用纳米技术合金锻造制成的
- 钛合金工具的主要特点是：重量轻、强度高、不生锈、无磁、无毒、抗冲击性强
- 是航空理想的随机工具、军工的随车工具、航海的随船工具、核电站专用工具、同样也是理想的机械维修工具
- 无磁性，在很强的磁场中也不会被磁化
- 在高温 600°C 时不会变形，同样在低温 -250°C 时仍能保持较好的韧性
- 工具的耐腐蚀性能高于不锈钢；无污染、无辐射，是世界上最高级的，也是唯一的环保型工具

钛合金钢丝钳

Titanium Combination Pliers



订货号	总长 (mm)	重量 (g)	RMB
TMTT10			
-00150A	150	220	
-00200A	200	290	

钛合金尖嘴钳

Titanium Snipe Nose Pliers



订货号	总长 (mm)	重量 (g)	RMB
TMTT11			
-00150A	150	120	
-00200A	200	200	

钛合金鲤鱼钳

Titanium Slip Joint Pliers

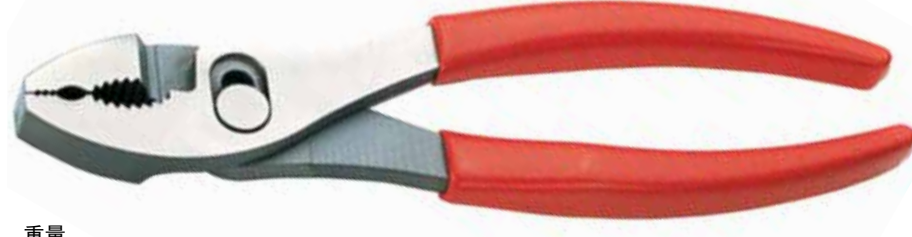

订货号	总长 (mm)	重量 (g)	RMB
TMTT15			
-00150A	150	25	
-00200A	200	180	
-00250A	250	280	

钛合金斜嘴钳

Titanium Diagonal Cutting Pliers



订货号	总长 (mm)	重量 (g)	RMB
TMTT12			
-00150A	150	180	
-00200A	200	260	

钛合金水泵钳

Titanium Groove Joint Waterpump Pliers



订货号	总长 (mm)	重量 (g)	RMB
TMTT20			
-00150A	150	80	
-00200A	200	120	
-00250A	250	270	

钛合金棘轮扳手

Titanium Ratchet Wrenches



订货号	规格 (Dr.)	总长 (mm)	RMB
TMTT47			
-20010A	3/8"	200	
-30010A	1/2"	245	
-40010A	3/4"	320	

钛合金双头呆扳手

Titanium Double Open Ended Spanners



订货号	规格 (mm)	总长 (mm)	重量 (g)	RMB
TMTT51				
-10020A	6 × 7	120	13	
-10025A	7 × 9	135	20	
-10035A	8 × 10	145	25	
-10060A	10 × 12	165	40	
-10090A	12 × 14	180	55	
-10120A	14 × 17	195	70	

订货号	规格 (mm)	总长 (mm)	重量 (g)	RMB
TMTT51				
-10140A	17 × 19	210	95	
-10170A	19 × 22	225	130	
-10210A	22 × 24	250	170	
-10230A	24 × 27	250	230	
-10260A	27 × 30	270	310	
-10280A	30 × 32	310	430	

钛合金双头梅花扳手

Titanium Double Ended Ring Spanners



订货号	规格 (mm)	总长 (mm)	重量 (g)	RMB
TMTT53				
-10030A	8 × 10	190	40	
-10050A	10 × 12	200	48	
-10065A	12 × 14	220	58	
-10075A	14 × 17	255	85	
-10090A	17 × 19	280	100	

订货号	规格 (mm)	总长 (mm)	重量 (g)	RMB
TMTT53				
-10110A	19 × 22	300	115	
-10150A	22 × 24	330	232	
-10185A	24 × 27	340	260	
-10220A	27 × 30	350	290	
-10245A	30 × 32	370	377	

钛合金两用扳手

Titanium Combination Spanners



订货号	规格 (mm)	总长 (mm)	重量 (g)	RMB
TMTT52				
-10006A	6	105	13	
-10008A	8	120	20	
-10010A	10	135	30	
-10012A	12	150	40	
-10014A	14	175	55	
-10017A	17	195	90	

订货号	规格 (mm)	总长 (mm)	重量 (g)	RMB
TMTT52				
-10019A	19	215	125	
-10022A	22	245	170	
-10024A	24	265	200	
-10027A	27	290	280	
-10030A	30	320	400	
-10032A	32	340	480	

敲击扳手 & 重型扳手

Slogging Wrenches & Heavy Duty Spanners

- 适用于石油、化工、冶金、电力、炼油、造船、石化、矿山机械等行业
- 设备安装，装置以及设备检修，维修工作中的必需工具
- 优质合金钢整体锻造，经久耐用
- 表面喷砂处理，防滑防锈
- 敲击扳手，抗打击能力强
- 德国 DIN 标准制造

开口敲击扳手

Open Jaw Slogging Wrenches

- 德国标准 DIN133



公制

订货号 TMSP50	规格 (mm)	长度 (mm)	重量 (g)	RMB
-10022A	22	135	190	
-10024A	24	150	230	
-10027A	27	175	390	
-10030A	30	190	500	
-10032A	32	190	540	
-10036A	36	210	700	
-10038A	38	220	820	
-10041A	41	230	900	
-10046A	46	250	1200	
-10050A	50	275	1400	
-10055A	55	305	1800	
-10060A	60	315	2110	
-10065A	65	335	2850	
-10070A	70	370	3550	
-10075A	75	375	4000	
-10080A	80	400	5500	
-10085A	85	400	5200	
-10090A	90	445	7000	
-10100A	100	485	10500	
-10110A	110	512	13200	
-10120A	120	530	17200	
-10130A	130	560	18500	
-10140A	140	630	24000	
-10150A	150	630	23800	

英制

订货号 TMSP50	规格 (inch)	长度 (mm)	重量 (g)	RMB
-20010A	7/8"	135	190	
-20020A	15/16"	150	230	
-20030A	1"	175	390	
-20040A	1-1/8"	190	500	
-20050A	1-1/4"	190	540	
-20060A	1-7/16"	210	700	
-20070A	1-1/2"	220	820	
-20080A	1-5/8"	230	900	
-20090A	1-3/4"	250	1200	
-20100A	2"	275	1400	
-20110A	2-1/8"	305	1800	
-20120A	2-3/8"	315	2110	
-20130A	2-1/2"	335	2850	
-20140A	2-3/4"	370	3550	
-20150A	3"	375	4000	
-20160A	3-1/8"	400	5500	
-20170A	3-1/2"	445	7000	
-20180A	4"	485	10500	

梅花敲击扳手
Ring Slogging Wrenches

• 德国标准 DIN7444



公制

订货号 TMSP55	规格 (mm)	长度 (mm)	重量 (g)	RMB
-10017A	17	165	200	
-10019A	19	165	190	
-10022A	22	165	230	
-10024A	24	165	220	
-10027A	27	175	330	
-10030A	30	185	450	
-10032A	32	185	440	
-10036A	36	205	550	
-10041A	41	225	710	
-10046A	46	235	900	
-10050A	50	250	1200	
-10055A	55	265	1360	
-10060A	60	274	1500	

订货号 TMSP55	规格 (mm)	长度 (mm)	重量 (g)	RMB
-10065A	65	298	1900	
-10070A	70	320	2300	
-10075A	75	326	2850	
-10080A	80	350	3400	
-10085A	85	355	4100	
-10090A	90	390	5200	
-10100A	100	420	6700	
-10110A	110	450	8640	
-10120A	120	480	10400	
-10130A	130	510	11900	
-10140A	140	520	12280	
-10150A	150	565	13650	
-10160A	160	585	15800	

英制

订货号 TMSP55	规格 (inch)	长度 (mm)	重量 (g)	RMB
-20010A	7/8"	165	230	
-20020A	15/16"	165	220	
-20030A	1"	175	330	
-20040A	1-1/8"	185	450	
-20050A	1-1/4"	185	440	
-20060A	1-7/16"	205	550	
-20070A	1-1/2"	225	225	
-20080A	1-5/8"	225	710	
-20090A	1-3/4"	235	900	

订货号 TMSP55	规格 (inch)	长度 (mm)	重量 (g)	RMB
-20100A	2"	250	1200	
-20110A	2-1/8"	265	1360	
-20120A	2-3/8"	274	1500	
-20130A	2-1/2"	298	1900	
-20140A	2-3/4"	320	2300	
-20150A	3"	326	2850	
-20160A	3-1/8"	350	3400	
-20170A	3-1/2"	390	5200	
-20180A	4"	420	6700	

高颈梅花敲击扳手
Offset Ring Slogging Wrenches



订货号 TMSP56	规格 (mm)	长度 (mm)	RMB
-10024G	24	160	
-10027G	27	180	
-10030G	30	200	
-10032G	32	200	
-10036G	36	220	
-10041G	41	240	
-10046G	46	250	
-10050G	50	270	
-10055G	55	295	
-10060G	60	317	

订货号 TMSP56	规格 (mm)	长度 (mm)	RMB
-10065G	65	330	
-10070G	70	350	
-10075G	75	370	
-10080G	80	385	
-10090G	90	420	
-10100G	100	435	
-10110G	110	455	
-10120G	120	485	
-10130G	130	520	

弯颈梅花敲击扳手
Angled Ring Slogging Wrenches



订货号 TMSP57	规格 (mm)	长度 (mm)	RMB
-10022B	22	140	
-10024B	24	160	
-10027B	27	175	
-10030B	30	190	
-10032B	32	190	
-10036B	36	210	
-10041B	41	225	

订货号 TMSP57	规格 (mm)	长度 (mm)	RMB
-10046B	46	240	
-10050B	50	255	
-10055B	55	270	
-10060B	60	285	
-10065B	65	300	
-10070B	70	320	
-10075B	75	330	

梅花呆扳手
Ring Spanners



订货号 TMSP35	规格 (mm)	长度 (mm)	重量 (g)	RMB
-10022A	22	190	170	
-10024A	24	215	210	
-10027A	27	230	265	
-10030A	30	255	370	
-10032A	32	265	400	
-10036A	36	295	520	
-10041A	41	330	780	
-10046A	46	365	1050	
-10050A	50	400	1200	

订货号 TMSP35	规格 (mm)	长度 (mm)	重量 (g)	RMB
-10055A	55	445	1500	
-10060A	60	474	1750	
-10065A	65	510	1950	
-10070A	70	555	3050	
-10075A	75	590	3085	
-10080A	80	620	4200	
-10085A	85	665	4800	
-10090A	90	700	5400	
-10100A	100	740	6100	

高颈梅花呆扳手
Offset Ring Spanners



订货号 TMSP36	规格 (mm)	长度 (mm)	RMB
-10022G	22	190	
-10024G	24	215	
-10027G	27	230	
-10030G	30	255	
-10032G	32	265	
-10036G	36	295	
-10041G	41	330	
-10046G	46	365	
-10050G	50	400	

订货号 TMSP36	规格 (mm)	长度 (mm)	RMB
-10055G	55	445	
-10060G	60	474	
-10065G	65	510	
-10070G	70	555	
-10075G	75	590	
-10080G	80	620	
-10085G	85	665	
-10090G	90	700	
-10100G	100	740	

弯颈梅花呆扳手
Angled Ring Spanners



订货号 TMSP37	规格 (mm)	长度 (mm)	重量 (g)	RMB
-10010B	10	119	55	
-10012B	12	151	82	
-10014B	14	151	90	
-10017B	17	174	150	
-10019B	19	207	215	
-10022B	22	207	215	
-10024B	24	250	330	
-10027B	27	250	330	
-10030B	30	295	520	
-10032B	32	295	550	

订货号 TMSP37	规格 (mm)	长度 (mm)	重量 (g)	RMB
-10036B	36	307	600	
-10041B	41	340	780	
-10046B	46	370	1050	
-10050B	50	400	1580	
-10055B	55	430	2130	
-10060B	60	450	2430	
-10065B	65	470	2520	
-10070B	70	490	3480	
-10075B	75	510	3800	
-10080B	80	530	4200	

梅花尖尾扳手
Ring Ended Podger Spanners



订货号 TMSP45	规格 (mm)	长度 (mm)	重量 (g)	RMB
-10017P	17	310	190	
-10019P	19	330	215	
-10022P	22	350	275	
-10024P	24	370	340	
-10027P	27	400	425	
-10030P	30	430	600	
-10032P	32	430	580	
-10036P	36	460	825	
-10041P	41	490	1070	
-10046P	46	520	1450	
-10050P	50	540	1780	

订货号 TMSP45	规格 (mm)	长度 (mm)	重量 (g)	RMB
-10055P	55	560	2100	
-10060P	60	610	2500	
-10065P	65	630	2700	
-10070P	70	650	3200	
-10075P	75	670	3460	
-10080P	80	690	4000	
-10085P	85	690	3850	
-10090P	90	710	5000	
-10095P	95	710	4800	
-10100P	100	730	5800	
-10110P	110	750	7200	

开口尖尾扳手
Open Ended Podger Spanners



订货号 TMSP40	规格 (mm)	长度 (mm)	重量 (g)	RMB
-10017P	17	220	120	
-10019P	19	240	150	
-10022P	22	260	200	
-10024P	24	280	250	
-10027P	27	300	330	
-10030P	30	320	420	
-10032P	32	340	500	

订货号 TMSP40	规格 (mm)	长度 (mm)	重量 (g)	RMB
-10036P	36	360	680	
-10041P	41	380	950	
-10046P	46	400	1050	
-10050P	50	420	1100	
-10055P	55	450	1400	
-10060P	60	480	1900	

单头呆扳手
Open Jaw Spanners

• 德国标准 DIN894



订货号 TMSP30	规格 (mm)	长度 (mm)	重量 (g)	RMB
-10014A	14	140	90	
-10017A	17	160	100	
-10019A	19	170	120	
-10022A	22	195	160	
-10024A	24	220	180	
-10027A	27	240	270	
-10030A	30	260	300	
-10032A	32	275	380	
-10034A	34	290	470	
-10036A	36	310	500	
-10041A	41	345	580	
-10046A	46	375	900	
-10050A	50	410	1150	
-10055A	55	450	1400	

订货号 TMSP30	规格 (mm)	长度 (mm)	重量 (g)	RMB
-10060A	60	490	2000	
-10065A	65	530	2800	
-10070A	70	570	3050	
-10075A	75	610	3500	
-10080A	80	645	4600	
-10085A	85	690	5200	
-10090A	90	850	6100	
-10095A	95	850	6100	
-10100A	100	1000	7700	
-10105A	105	1000	7700	
-10110A	110	1000	9000	
-10115A	115	1000	9000	
-10120A	120	1000	9050	
-10125A	125	1000	9050	

双头呆扳手
Double Ended Open Jaw Spanners

• 德国标准 DIN895



订货号 TMSP20	规格 (mm)	长度 (mm)	重量 (g)	RMB
-10120A	14 × 17	160	80	
-10140A	17 × 19	180	110	
-10170A	19 × 22	200	150	
-10180A	19 × 24	220	170	
-10210A	22 × 24	230	230	
-10230A	24 × 27	255	320	
-10260A	27 × 30	280	400	
-10280A	30 × 32	300	500	
-10300A	32 × 36	320	600	
-10305A	34 × 36	330	700	

订货号 TMSP20	规格 (mm)	长度 (mm)	重量 (g)	RMB
-10310A	36 × 41	350	850	
-10320A	41 × 46	380	1000	
-10330A	46 × 50	420	1250	
-10340A	50 × 55	460	1800	
-10360A	55 × 60	500	2650	
-10370A	60 × 65	540	2700	
-10380A	65 × 70	580	3450	
-10390A	70 × 75	620	3900	
-10400A	75 × 80	660	4620	

两用扳手
Combination Spanners

• 德国标准 DIN3133



订货号	规格 (mm)	长度 (mm)	重量 (g)	RMB
TMSP21				
-10022A	22	245	235	
-10024A	24	265	250	
-10027A	27	290	400	
-10030A	30	320	520	
-10032A	32	340	640	
-10036A	36	360	550	
-10041A	41	430	1360	
-10046A	46	480	1810	
-10050A	50	520	2020	
-10055A	55	560	2580	
-10060A	60	595	3100	
-10065A	65	595	3400	

订货号	规格 (mm)	长度 (mm)	重量 (g)	RMB
TMSP21				
-10070A	70	630	4200	
-10075A	75	630	4000	
-10080A	80	660	5400	
-10085A	85	660	5200	
-10090A	90	720	7100	
-10095A	95	720	6800	
-10100A	100	780	8400	
-10105A	105	780	8100	
-10110A	110	840	9800	
-10115A	115	840	9500	
-10120A	120	900	12100	
-10125A	125	900	11800	

双头曲颈梅花扳手
Offset Double Ring Spanners

• 德国标准 DIN838



订货号	规格 (mm)	长度 (mm)	重量 (g)	RMB
TMSP22				
-10090A	17 × 19	280	170	
-10110A	19 × 22	300	200	
-10120A	19 × 24	320	300	
-10140A	21 × 23	320	350	
-10150A	22 × 24	330	400	
-10185A	24 × 27	340	450	
-10220A	27 × 30	350	500	
-10245A	30 × 32	370	650	
-10270A	32 × 36	430	950	

订货号	规格 (mm)	长度 (mm)	重量 (g)	RMB
TMSP22				
-10290A	36 × 41	470	1200	
-10300A	41 × 46	500	1500	
-10310A	46 × 50	525	1800	
-10320A	50 × 55	550	2700	
-10330A	55 × 60	575	3000	
-10340A	60 × 65	600	3600	
-10350A	65 × 70	625	3900	
-10360A	70 × 75	650	4300	
-10370A	75 × 80	675	4800	

World Leading Clamping Expert

世界顶级夹具专家



Maxipress 专业级 F 夹产品特点
Features of Maxipress Professional Piston Clamps

产品特点

- 弧形卡爪设计，在夹持工件时，不受工件边缘或突出部分的影响，尤其适用于管状工件的夹持
- 活动钳口的后部采用独特的弹簧机构，使夹持更牢固
- 新型的全封闭防损螺杆，避免了工具的撞击损伤或灰尘的进入
- 润滑注油孔设计，可随时对螺杆进行加油，延长了工具的使用寿命
- 新型的柄部设计，可迅速实现拆卸或替换
- 玻纤柄，美观实用，可抗 180°C 高温
- 采用 T 形柄，更加适合于重型作业
- 专利设计
- 西班牙制造



• 活动钳口上带有防滑制动装置



• 玛钢铸铁钳口



• 玻纤柄，耐高温



• 防损螺杆



• 全封闭防损螺杆

Maxipress F 中型专业级 F 夹（玻纤柄）
Maxipress F Professional Medium Duty Piston Clamps With Fiberglass Handles

- 钳口由玛钢铸铁锻造制成，防氧化漆涂层，防腐防锈
- 杆部由型钢轧制而成，具有超强的耐久性，表面防锈涂层处理
- 全封闭防损螺杆，使工具具有更长的寿命
- 活动钳口上带有防滑制动装置
- 玻纤柄，抗 180°C 高温
- PVC 保护套（选配）
- 西班牙制造



订货号	开口度 (cm)	喉深 1 (cm)	喉深 2 (cm)	重量 (kg)	杆尺寸 (mm)	最大承压 (N)	RMB
PHCL10							
-60020F	20	12	10	2.12	35 x 8	9000	
-60030F	30	12	10	2.34	35 x 8	9000	
-60040F	40	12	10	2.56	35 x 8	9000	
-60050F	50	12	10	3.00	35 x 8	9000	
-60060F	60	12	10	2.78	35 x 8	9000	
-60080F	80	12	10	3.44	35 x 8	9000	
-60100F	100	12	10	3.88	35 x 8	9000	
-60120F	120	12	10	4.32	35 x 8	9000	
-60140F	140	12	10	4.76	35 x 8	9000	
-60150F	150	12	10	4.98	35 x 8	9000	



Maxipress R 重型专业级 F 夹（玻纤柄）

Maxipress R Professional Heavy Duty Piston Clamps With Fiberglass Handles

- 钳口由玛钢铸铁锻造制成，防氧化漆涂层，防腐防锈
- 杆部由型钢轧制而成，具有超强的耐久性，表面防锈涂层处理
- 全封闭防损螺杆，使工具具有更长的寿命
- 活动钳口上带有防滑制动装置
- 玻纤柄，抗 180°C 高温
- PVC 保护套（选配）
- 产品具体特点请参见 P231 页
- 西班牙制造



订货号 PHCL11	开口度 (cm)	喉深 1 (cm)	喉深 2 (cm)	重量 (kg)	杆尺寸 (mm)	最大承压 (N)	RMB
-61020R	20	16	14	3.19	40 x 10	10000	
-61030R	30	16	14	3.50	40 x 10	10000	
-61040R	40	16	14	3.82	40 x 10	10000	
-61050R	50	16	14	4.33	40 x 10	10000	
-61060R	60	16	14	4.45	40 x 10	10000	
-61080R	80	16	14	5.07	40 x 10	10000	
-61100R	100	16	14	5.70	40 x 10	10000	
-61120R	120	16	14	6.33	40 x 10	10000	
-61140R	140	16	14	6.96	40 x 10	10000	
-61150R	150	16	14	7.27	40 x 10	10000	
-61160R	160	16	14	7.59	40 x 10	10000	
-61180R	180	16	14	8.21	40 x 10	10000	
-61200R	200	16	14	8.83	40 x 10	10000	
-61220R	220	16	14	9.46	40 x 10	10000	
-61250R	250	16	14	10.09	40 x 10	10000	
-61300R	300	16	14	10.72	40 x 10	10000	



斜角度夹持附件

Spike Fix Accessory

- 采用此附件，可实现工件的斜角度夹持



订货号 PHCL00	展开长度 (cm)	固定板尺寸 (cm)	RMB
-14059P	11.3	6 x 5	

Mod. XXL 超重型专业级 F 夹 (T 形柄)

Mod. XXL Extra Heavy Duty Piston Clamps With T Handles

- 钳口由球墨铸铁锻造制成，防氧化漆涂层，防腐防锈
- 杆部由型钢轧制而成，具有超强的耐久性，表面防锈涂层处理
- 全封闭防损螺杆，使工具具有更长的寿命
- 活动钳口上带有防滑制动装置
- T 形柄，可提供更大的夹持力，适用于各种重型作业
- 广泛适用于金属作业，造船，车体制造等各种重工领域
- 西班牙制造



订货号	开口度 (cm)	喉深 1 (cm)	喉深 2 (cm)	重量 (kg)	杆尺寸 (mm)	最大承压 (N)	RMB
PHCL20							
-12025X	25	19	16.5	7.20	60 x 12	22000	
-12030X	30	19	16.5	7.50	60 x 12	22000	
-12040X	40	19	16.5	8.00	60 x 12	22000	
-12050X	50	19	16.5	8.50	60 x 12	22000	
-12060X	60	19	16.5	9.20	60 x 12	22000	
-12070X	70	19	16.5	9.70	60 x 12	22000	
-12080X	80	19	16.5	10.30	60 x 12	22000	
-12090X	90	19	16.5	11.00	60 x 12	22000	
-12100X	100	19	16.5	11.40	60 x 12	22000	
-12110X	110	19	16.5	12.00	60 x 12	22000	
-12120X	120	19	16.5	12.60	60 x 12	22000	
-12130X	130	19	16.5	13.10	60 x 12	22000	
-12140X	140	19	16.5	13.70	60 x 12	22000	
-12150X	150	19	16.5	14.20	60 x 12	22000	
-12160X	160	19	16.5	14.80	60 x 12	22000	
-12170X	170	19	16.5	15.40	60 x 12	22000	
-12180X	180	19	16.5	15.90	60 x 12	22000	
-12190X	190	19	16.5	16.50	60 x 12	22000	
-12200X	200	19	16.5	17.10	60 x 12	22000	
-12210X	210	19	16.5	17.60	60 x 12	22000	
-12220X	220	19	16.5	18.20	60 x 12	22000	
-12230X	230	19	16.5	18.80	60 x 12	22000	
-12240X	240	19	16.5	19.30	60 x 12	22000	
-12250X	250	19	16.5	20.00	60 x 12	22000	
-12275X	275	19	16.5	21.30	60 x 12	22000	
-12300X	300	19	16.5	22.70	60 x 12	22000	



Hand Tools 手工工具

PVC 塑料保护套

PVC Caps

- 此配件适配 Maxipress, Mod.E, F, R, EM, FM, FH, EH, P, C, K, H, S 等 F 夹
- 此配件适配 Mod.M, MM, Z 等 F 夹



订货号	尺寸 (cm)	包装数	RMB
PHCL00			
-24009P	6.5 x 4.5cm	1 个	
-24010P	6.5 x 4.5cm	100 个 / 盒	

订货号	包装数	RMB
PHCL00		
-30023P	2 套 / 包装	

Mod. M 标准型专业级 F 夹 (T 形柄) Mod. M Standard Duty F Clamps With T Handles

- 钳口由玛钢铸铁锻造制成，防氧化漆涂层，防腐防锈
- 杆部由厚型钢制成，表面防锈涂层处理
- 精密螺纹丝杆，使操作更顺畅，夹持更加准确牢固
- 活动钳口上带有防滑制动装置
- T 形柄，可提供更大的夹持力
- 广泛适用于各种工业领域
- PVC 保护套 (选配)
- 西班牙制造



订货号 PHCL30	开口度 (cm)	喉深 1 (cm)	喉深 2 (cm)	重量 (kg)	杆尺寸 (mm)	最大承压 (N)	RMB
-01012M	12	7.0	5.7	0.42	18 x 7	4000	
-01015M	15	7.0	5.7	0.45	18 x 7	4000	
-01020M	20	7.0	5.7	0.50	18 x 7	4000	
-01025M	25	7.0	5.7	0.55	18 x 7	4000	
-01030M	30	7.0	5.7	0.60	18 x 7	4000	



Mod. MM 标准型专业级 F 夹 (榉木柄) Mod. MM Standard Duty F Clamps With Wood Handles

- 钳口由玛钢铸铁锻造制成，防氧化漆涂层，防腐防锈
- 杆部由厚型钢制成，表面防锈涂层处理
- 精密螺纹丝杆，使操作更顺畅，夹持更加准确牢固
- 活动钳口上带有防滑制动装置
- 榉木柄，握感舒适
- 广泛适用于各种工业领域
- PVC 保护套 (选配)
- 西班牙制造



订货号 PHCL31	开口度 (cm)	喉深 1 (cm)	喉深 2 (cm)	重量 (kg)	杆尺寸 (mm)	最大承压 (N)	RMB
-02012M	12	7.0	5.7	0.44	18 x 7	4000	
-02015M	15	7.0	5.7	0.47	18 x 7	4000	
-02020M	20	7.0	5.7	0.52	18 x 7	4000	
-02025M	25	7.0	5.7	0.57	18 x 7	4000	
-02030M	30	7.0	5.7	0.62	18 x 7	4000	



Mod. Z 标准型专业级 F 夹 (T 形柄)
Mod. Z Standard Duty Piston Clamps With T Handles

- 钳口由玛钢铸铁锻造制成，防氧化漆涂层，防腐防锈
- 杆部由厚型钢制成，表面防锈涂层处理
- 全封闭防损螺杆，使工具具有更长的寿命
- 活动钳口上带有防滑制动装置
- T 形柄，可提供更大的夹持力
- 广泛适用于各种工业领域
- PVC 保护套 (选配)
- 西班牙制造



订货号	开口度 (cm)	喉深 1 (cm)	喉深 2 (cm)	重量 (kg)	杆尺寸 (mm)	最大承压 (N)	RMB
PHCL32							
-22012Z	12	7.0	5.7	0.48	18 x 7	4000	
-22015Z	15	7.0	5.7	0.51	18 x 7	4000	
-22020Z	20	7.0	5.7	0.56	18 x 7	4000	
-22025Z	25	7.0	5.7	0.61	18 x 7	4000	
-22030Z	30	7.0	5.7	0.66	18 x 7	4000	



Mod. EM 中型专业级 F 夹 (榉木柄)
Mod. EM Medium Duty F Clamps With Wood Handles

- 钳口由球墨铸铁锻造制成，防氧化漆涂层，防腐防锈
- 杆部由型钢轧制而成，表面防锈涂层处理
- 精密螺纹丝杆，使操作更顺畅，夹持更加准确牢固
- 活动钳口上带有防滑制动装置
- 榉木柄，握杆舒适
- 广泛适用于各种工业领域
- PVC 保护套 (选配)
- 西班牙制造



订货号	开口度 (cm)	喉深 1 (cm)	喉深 2 (cm)	重量 (kg)	杆尺寸 (mm)	最大承压 (N)	RMB
PHCL40							
-41010E	10	8.5	7.0	1.00	30 x 8	9000	
-41015E	15	8.5	7.0	1.10	30 x 8	9000	
-41020E	20	8.5	7.0	1.20	30 x 8	9000	
-41025E	25	8.5	7.0	1.30	30 x 8	9000	
-41030E	30	8.5	7.0	1.40	30 x 8	9000	
-41040E	40	8.5	7.0	1.60	30 x 8	9000	
-41050E	50	8.5	7.0	1.80	30 x 8	9000	
-41060E	60	8.5	7.0	2.00	30 x 8	9000	



Mod. FM 中型专业级 F 夹 (榉木柄)
Mod. FM Medium Duty F Clamps With Wood Handles

- 钳口由球墨铸铁锻造制成，防氧化漆涂层，防腐防锈
- 杆部由型钢轧制而成，表面防锈涂层处理
- 精密螺纹丝杆，使操作更顺畅，夹持更加准确牢固
- 活动钳口上带有防滑制动装置
- 榉木柄，握杆舒适
- 大尺寸进一步拓展了工具的使用范围，适用于各种工业领域
- PVC 保护套 (选配)
- 西班牙制造



订货号 PHCL41	开口度 (cm)	喉深 1 (cm)	喉深 2 (cm)	重量 (kg)	杆尺寸 (mm)	最大承压 (N)	RMB
-42020F	20	12	10.5	1.80	35 x 8	9000	
-42025F	25	12	10.5	1.90	35 x 8	9000	
-42030F	30	12	10.5	2.00	35 x 8	9000	
-42040F	40	12	10.5	2.20	35 x 8	9000	
-42050F	50	12	10.5	2.40	35 x 8	9000	
-42060F	60	12	10.5	2.60	35 x 8	9000	
-42080F	80	12	10.5	3.00	35 x 8	9000	
-42100F	100	12	10.5	3.40	35 x 8	9000	
-42120F	120	12	10.5	3.80	35 x 8	9000	
-42140F	140	12	10.5	4.20	35 x 8	9000	
-42150F	150	12	10.5	4.40	35 x 8	9000	
-42200F	200	12	10.5	5.40	35 x 8	9000	



Mod. EH 中型专业级 F 夹 (T 形柄)
Mod. EH Medium Duty F Clamps With T Handles

- 钳口由球墨铸铁锻造制成，防氧化漆涂层，防腐防锈
- 杆部由型钢轧制而成，表面防锈涂层处理
- 精密螺纹丝杆，使操作更顺畅，夹持更加准确牢固
- 活动钳口上带有防滑制动装置
- T 形柄，可提供更大的夹持力
- 广泛适用于各种工业领域
- PVC 保护套 (选配)
- 西班牙制造



订货号 PHCL42	开口度 (cm)	喉深 1 (cm)	喉深 2 (cm)	重量 (kg)	杆尺寸 (mm)	最大承压 (N)	RMB
-45010E	10	8.5	7.0	1.00	30 x 8	9000	
-45015E	15	8.5	7.0	1.10	30 x 8	9000	
-45020E	20	8.5	7.0	1.20	30 x 8	9000	
-45025E	25	8.5	7.0	1.30	30 x 8	9000	
-45030E	30	8.5	7.0	1.40	30 x 8	9000	
-45040E	40	8.5	7.0	1.60	30 x 8	9000	
-45050E	50	8.5	7.0	1.80	30 x 8	9000	
-45060E	60	8.5	7.0	2.00	30 x 8	9000	



Mod. FH 中型专业级 F 夹 (T 形柄)
Mod. FH Medium Duty F Clamps With T Handles

- 钳口由球墨铸铁锻造制成，防氧化漆涂层，防腐防锈
- 杆部由型钢轧制而成，表面防锈涂层处理
- 精密螺纹丝杆，使操作更顺畅，夹持更加准确牢固
- 活动钳口上带有防滑制动装置
- T 形柄，可提供更大的夹持力
- 大尺寸进一步拓展了工具的使用范围，适用于各种工业领域
- PVC 保护套（选配）
- 西班牙制造



订货号 PHCL43	开口度 (cm)	喉深 1 (cm)	喉深 2 (cm)	重量 (kg)	杆尺寸 (mm)	最大承压 (N)	RMB
-46020F	20	12	10.5	1.80	35 x 8	9000	
-46025F	25	12	10.5	1.90	35 x 8	9000	
-46030F	30	12	10.5	2.00	35 x 8	9000	
-46040F	40	12	10.5	2.20	35 x 8	9000	
-46050F	50	12	10.5	2.40	35 x 8	9000	
-46060F	60	12	10.5	2.60	35 x 8	9000	
-46080F	80	12	10.5	3.00	35 x 8	9000	
-46100F	100	12	10.5	3.40	35 x 8	9000	
-46120F	120	12	10.5	3.80	35 x 8	9000	
-46140F	140	12	10.5	4.20	35 x 8	9000	
-46150F	150	12	10.5	4.40	35 x 8	9000	
-46200F	200	12	10.5	5.40	35 x 8	9000	



Mod. E 中型专业级 F 夹 (T 形柄)
Mod. E Medium Duty Piston Clamp

- 钳口由球墨铸铁锻造制成，防氧化漆涂层，防腐防锈
- 杆部由型钢轧制而成，具有超强的耐久性，表面防锈涂层处理
- 全封闭防损螺杆，使工具具有更长的寿命
- 活动钳口上带有防滑制动装置
- T 形柄，可提供更大的夹持力
- 适用于各种工业领域
- PVC 保护套（选配）
- 西班牙制造



订货号 PHCL44	开口度 (cm)	喉深 1 (cm)	喉深 2 (cm)	重量 (kg)	杆尺寸 (mm)	最大承压 (N)	RMB
-03010E	10	8.5	7.0	1.00	30 x 8	9000	
-03015E	15	8.5	7.0	1.10	30 x 8	9000	
-03020E	20	8.5	7.0	1.20	30 x 8	9000	
-03025E	25	8.5	7.0	1.30	30 x 8	9000	
-03030E	30	8.5	7.0	1.40	30 x 8	9000	
-03040E	40	8.5	7.0	1.50	30 x 8	9000	
-03050E	50	8.5	7.0	1.60	30 x 8	9000	
-03060E	60	8.5	7.0	1.70	30 x 8	9000	



Mod. F 中型专业级 F 夹 (T 形柄)
Mod. F Medium Duty Piston Clamps With T Handles

- 钳口由球墨铸铁锻造制成，防氧化漆涂层，防腐防锈
- 杆部由型钢轧制而成，具有超强的耐久性，表面防锈涂层处理
- 全封闭防损螺杆，使工具具有更长的寿命
- 活动钳口上带有防滑制动装置
- T 形柄，可提供更大的夹持力
- 大尺寸进一步拓展了工具的使用范围，适用于各种工业领域
- PVC 保护套（选配）
- 西班牙制造



订货号	开口度 (cm)	喉深 1 (cm)	喉深 2 (cm)	重量 (kg)	杆尺寸 (mm)	最大承压 (N)	RMB
PHCL45							
-04020F	20	12	10.5	1.80	35 x 8	9000	
-04025F	25	12	10.5	1.90	35 x 8	9000	
-04030F	30	12	10.5	2.00	35 x 8	9000	
-04040F	40	12	10.5	2.20	35 x 8	9000	
-04050F	50	12	10.5	2.40	35 x 8	9000	
-04060F	60	12	10.5	2.60	35 x 8	9000	
-04080F	80	12	10.5	3.00	35 x 8	9000	
-04100F	100	12	10.5	3.40	35 x 8	9000	
-04120F	120	12	10.5	3.80	35 x 8	9000	
-04140F	140	12	10.5	4.20	35 x 8	9000	
-04150F	150	12	10.5	4.40	35 x 8	9000	
-04200F	200	12	10.5	5.40	35 x 8	9000	



Mod. R 重型专业级 F 夹 (T 形柄)
Mod. R Heavy Duty Piston Clamps With T Handles

- 钳口由球墨铸铁锻造制成，防氧化漆涂层，防腐防锈
- 杆部由型钢轧制而成，具有超强的耐久性，表面防锈涂层处理
- 全封闭防损螺杆，使工具具有更长的寿命
- 活动钳口上带有防滑制动装置
- T 形柄，可提供更大的夹持力
- 适用于各种重型工业领域
- PVC 保护套（选配）
- 西班牙制造



订货号	开口度 (cm)	喉深 1 (cm)	喉深 2 (cm)	重量 (kg)	杆尺寸 (mm)	最大承压 (N)	RMB
PHCL47							
-05020R	20	15	12.5	2.80	40 x 10	10000	
-05025R	25	15	12.5	3.00	40 x 10	10000	
-05030R	30	15	12.5	3.10	40 x 10	10000	
-05040R	40	15	12.5	3.40	40 x 10	10000	
-05050R	50	15	12.5	3.70	40 x 10	10000	
-05060R	60	15	12.5	4.00	40 x 10	10000	
-05080R	80	15	12.5	4.60	40 x 10	10000	
-05100R	100	15	12.5	5.20	40 x 10	10000	
-05120R	120	15	12.5	5.80	40 x 10	10000	
-05140R	140	15	12.5	6.40	40 x 10	10000	
-05150R	150	15	12.5	6.70	40 x 10	10000	
-05160R	160	15	12.5	7.00	40 x 10	10000	
-05180R	180	15	12.5	7.60	40 x 10	10000	
-05200R	200	15	12.5	8.20	40 x 10	10000	
-05220R	220	15	12.5	8.80	40 x 10	10000	
-05250R	250	15	12.5	9.70	40 x 10	10000	
-05300R	300	15	12.5	11.20	40 x 10	10000	



Mod. S 专业级深喉 F 夹

Mod. S Professional Deep Throated Piston Clamps With T Handles

- 钳口由球墨铸铁锻造制成，防氧化漆涂层，防腐防锈
- 杆部由型钢轧制而成，具有超强的耐久性，表面防锈涂层处理
- 全封闭防损螺杆，使工具具有更长的寿命
- 活动钳口上带有防滑制动装置
- T形柄，可提供更大的夹持力
- 深喉尺寸，可以使钳口轻松到达通常难以企及的区域，顺利完成工作
- PVC 保护套（选配）
- 西班牙制造



订货号	开口度 (cm)	喉深 1 (cm)	喉深 2 (cm)	重量 (kg)	杆尺寸 (mm)	最大承压 (N)	RMB
PHCL48							
-15020S	20	22	20.5	3.50	40 x 10	7000	
-15030S	30	22	20.5	3.80	40 x 10	7000	
-15040S	40	22	20.5	4.10	40 x 10	7000	
-15050S	50	22	20.5	4.40	40 x 10	7000	
-15060S	60	22	20.5	4.70	40 x 10	7000	
-15070S	70	22	20.5	5.00	40 x 10	7000	
-15080S	80	22	20.5	5.30	40 x 10	7000	
-15090S	90	22	20.5	5.70	40 x 10	7000	
-15100S	100	22	20.5	6.00	40 x 10	7000	



Mod. K 专业级深喉 F 夹

Mod. K Professional Deep Throated Piston Clamps With T Handles

- 钳口由球墨铸铁锻造制成，防氧化漆涂层，防腐防锈
- 杆部由型钢轧制而成，具有超强的耐久性，表面防锈涂层处理
- 全封闭防损螺杆，使工具具有更长的寿命
- 活动钳口上带有防滑制动装置
- T形柄，可提供更大的夹持力
- 深喉尺寸，可以使钳口轻松到达通常难以企及的区域，顺利完成工作
- PVC 保护套（选配）
- 西班牙制造



订货号	开口度 (cm)	喉深 1 (cm)	喉深 2 (cm)	重量 (kg)	杆尺寸 (mm)	最大承压 (N)	RMB
PHCL49							
-06020K	20	30	28.5	3.90	40 x 10	5000	
-06030K	30	30	28.5	4.20	40 x 10	5000	
-06040K	40	30	28.5	4.50	40 x 10	5000	
-06050K	50	30	28.5	4.80	40 x 10	5000	
-06060K	60	30	28.5	5.10	40 x 10	5000	
-06070K	70	30	28.5	5.40	40 x 10	5000	
-06080K	80	30	28.5	5.80	40 x 10	5000	
-06090K	90	30	28.5	6.10	40 x 10	5000	
-06100K	100	30	28.5	6.40	40 x 10	5000	



Mod G 专业级 G 字夹

Mod G Professional Nodular Cast Iron G Clamps

- 球墨铸铁 G 字夹，防氧化漆涂层，防腐防锈
- T 形柄，可提供更大的夹持力
- 广泛适用于各种标准、中型、重型和超重型工业领域
- 西班牙制造



订货号	类型	开口度 (cm)	喉深 1 (cm)	喉深 2 (cm)	重量 (kg)	最大压力 (N)	RMB
PHCL60							
-20005G	标准型	50	5	4.5	0.20	3500	
-20008G	中型	80	8	7.0	0.70	8000	
-20010G	重型	100	10	8.5	1.00	11000	
-20015G	超重型	150	15	12.5	2.50	20000	

Mod GF. 极重型专业级 G 字夹

Mod GF. Professional Super Heavy Duty Nodular Cast Iron G Clamps

- 球墨铸铁 G 字夹，防氧化漆涂层，防腐防锈
- 精密螺纹加 T 形柄，可使夹具产生最大的夹持力
- 适用于各种极重型工业领域
- 西班牙制造



订货号	开口度 (cm)	喉深 1 (cm)	喉深 2 (cm)	重量 (kg)	最大压力 (N)	RMB
PHCL61						
-21010G	100	10	5.5	2.50	40000	
-21015G	150	15	7.5	4.00	40000	
-21020G	200	20	11.0	9.00	40000	